

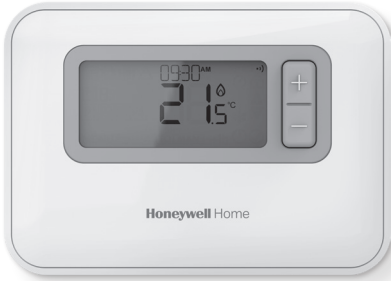

T3, T3R, T3M Programlanabilir Termostat

TR Kullanıcı Kılavuzu



T3

Programlanabilir Termostat

T3M

Programlanabilir
Modülasyonlu Termostat



T3R

Kablosuz Programlanabilir Termostat

İçindekiler

1) Termostat Arabirimi	3
Ekran ve Düğmelere Genel Bakış	3
Durum Simgeleri	4
Menü ve Gezinme Simgeleri	4
Menüde Gezinme	4
2) Menü	5
Isıtma Programı	5
Programın Ayarlanması	5
Programı Kopyalama	7
Süre Sil.....	7
Ayarlar (Tarih ve Saat)	8
3) Cihaz Modları.....	11
Otomatik Çalışma (AUTO).....	11
Geçici Geçersiz Kılma.....	11
+ 1 Saat Zamanlanmış Geçersiz Kılma.....	11
Manuel Çalıştırma (MAN).....	12
Kalıcı Geçersiz Kılma	12
Bekleme modu (donmayı önleme özelliği ile).....	13
4) Tuş Takımı Kilidi	14
5) Optimizasyon.....	15
6) Pilleri Değiştirme (yalnızca T3 ve T3R).....	16
7) Masa Standı ve Duvara Montaj (yalnızca T3R).....	17
8) Kablosuz Alıcı Kutusu (yalnızca T3R).....	19
9) Sorun Giderme.....	20

1 Termostat Arabirimi

Ekran ve Düğmelere Genel Bakış

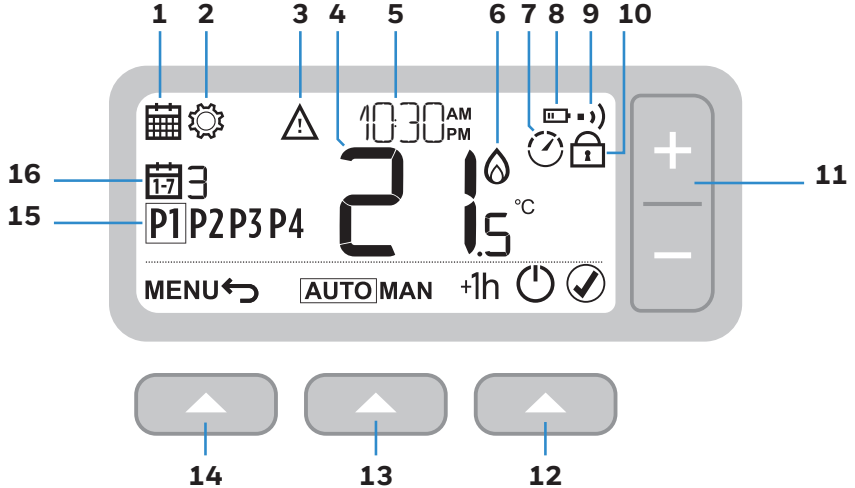







- 1** Programlama Menü
- 2** Ayarlar Menü
- 3** Uyarı
- 4** Oda Sıcaklığı
- 5** Geçerli saat
- 6** Isı talebi

- 7** Optimizasyon
- 8** Düşük pil
- 9** Kablosuz sinyali (T3R)
- 10** Tuş Takımı Kilitlendi
- 11** Sıcaklık ayarı
- 12** Sağ düğme



- 13** Orta düğme
- 14** Sol düğme
- 15** Program süresi
- 16** Gün

Durum Simgeleri

-  **Sıcaklığı Geçersiz Kılma Etkin:** Programlanan sıcaklık manuel olarak ayarlanmışsa görüntülenir.
-  **Düşük Pil:** Güç, yaklaşık %10'a inmiştir (bkz. sayfa 16, Pilleri Değiştirme).
-  **Isı Talebi:** Oda sıcaklığı ayar noktasının altındadır; bu da ısıtma için bir talep olduğunu gösterir (kazan etkinliği oluşabilir).
-  **Optimizasyon Etkin:** Yalnızca optimizasyonun tesisatçı ayarlarında etkinleştirilmiş olması halinde görüntülenir.
-  **1 Saatlik Geçersiz Kılma Etkin:** Geçici geçersiz kılma bir saat için ayarlanmıştır.
-  **Kablosuz Sinyali:** Termostat (yalnızca T3R), Alıcı Kutusuna bağlıdır.

Menü ve Gezinme Simgeleri

MENÜ Termostatınızın seçenekleri ve ayarları:

-  Isıtma programı
-  Ayarlar (Tarih ve Saat)

 **Geri:** Bir önceki ekrana/menüye dönüş.

 **Onayla:** Bir değişikliği veya seçimi onaylayın.





 **Bekleme:** Isıtmayı açar veya kapatır.

Menüde Gezinme

Ana menüye girmek için **MENÜ**  düğmesine basın.

Bir menü öğesi seçmek için + veya – düğmelerine basın; seçilen öğe yanıp söner.

Seçimi onaylamak için   öğesine basın.

Bir ayarı düzenlemek için + veya – öğesine basın ve ardından, değişikliği kaydetmek için   öğesine ya da bir önceki seçime geri dönmek için   öğesine basın.

2 Menü

Isıtma Programı

Termostatınız aşağıdaki varsayılan programla gelir.
Isıtma programını ayarlamak için sonraki adımları izleyin.

		P1	P2	P3	P4
1 ila 7. Günler (Pazartesten Pazara)	🕒	6:30	8:00	18:00	22:30
	🌡️	21 °C	16 °C	21 °C	16 °C

Programın Ayarlanması

- 1 Ana menüye girmek için **MENU**

⬆️ düğmesine basın.

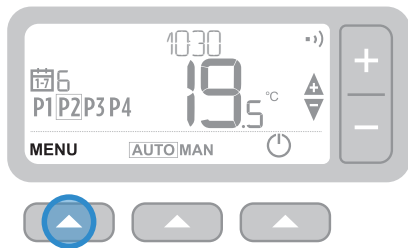

- 2 Program menüsünü seçmek

için + veya - ögesine basın 📅
ve ardından şuna basın: ✓ ⬆️

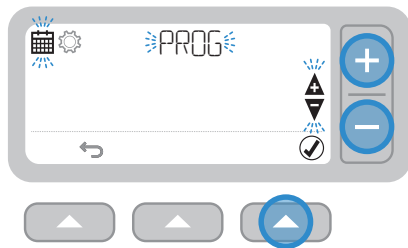

- 3 Ajarlanacak gn semek iin + veya - gesine basın ve sonra Őuna basın: ✓ ▲

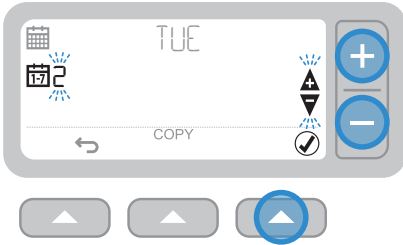

- 4 Ajarlanacak sreyi semek iin + veya - gesine basın ve sonra Őuna basın: ✓ ▲

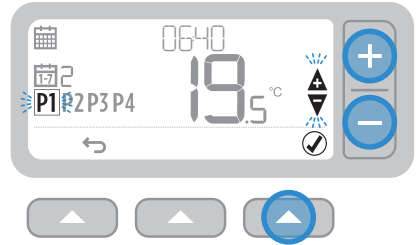

- 5 Saati **ayarlamak** iin + veya - gesine basın ve sonra Őuna basın: ✓ ▲

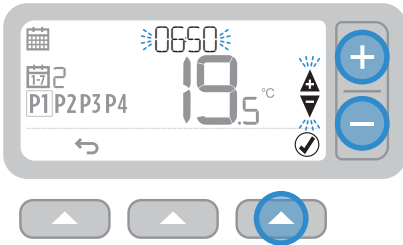

- 6 Sıcaklıđı **ayarlamak** iin + veya - gesine basın ve sonra Őuna basın: ✓ ▲

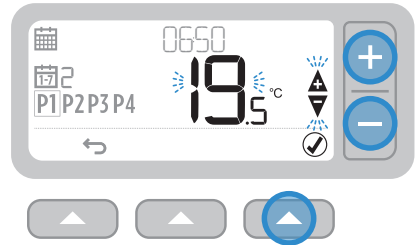



- 7 Kalan sreler ve gnlerde ayarlama yapmak iin bu adımıları tekrarlayın veya deđiŐiklikleri kaydetmek ve ana ekrana dnmek iin ◀ ▲ gesine basın.

Programı Kopyalama

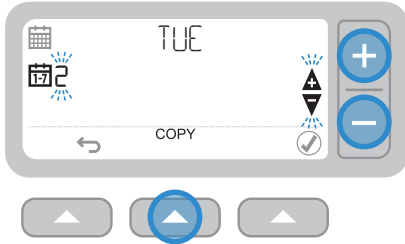
- 1 + veya - öğesine basarak **hangi günden** program kopyalamak istediğinizi seçin ve sonra şunlara basın: **COPY** 





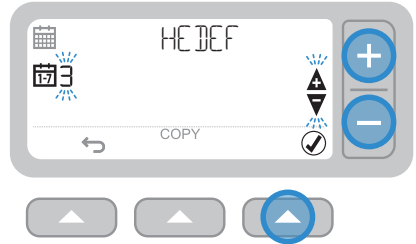

- 2 + veya - öğesine basarak programı **hangi güne** kopyalamak istediğinizi seçin ve sonra şunlara basın:  

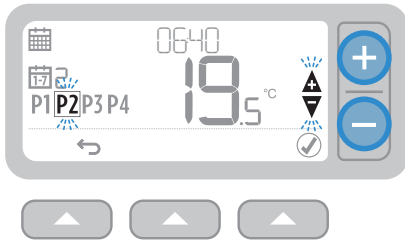

Süre Sil

- 1 Güne gidin ve silinecek süreyi seç.



- 2   öğesini 3 saniye basılı tutun ve sonra şuna basın:  .

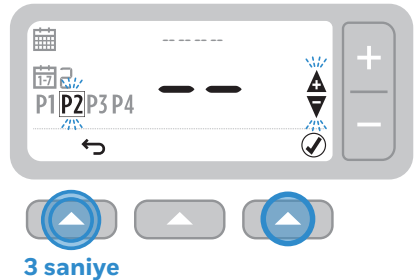

3 saniye

- 3 Süreyi tekrar etkinleştirmek için 1. ve 2. adımları tekrarlayın.

⚙️ Ayarlar (Tarih ve Saat)

- 1 Ana menüye girmek için
MENU ⬆️ düğmesine basın.

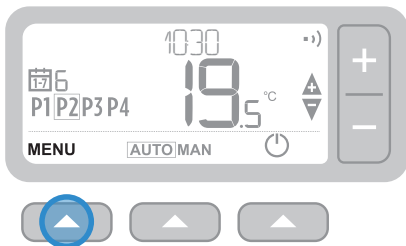

- 2 + veya - düğmesine basarak ayarlar menüsü ⚙️ SET'i seçebilirsiniz ve
✔️ ⬆️ düğmesine basın.

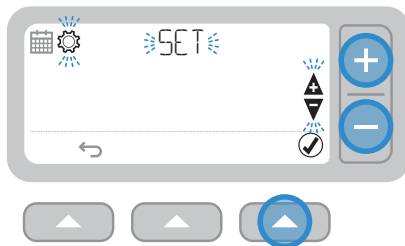



- 3 Yılı (YEAR) seçmek için ✔️ ⬆️ öğesine [veya aya (MONTH) geçmek için + öğesine] basın



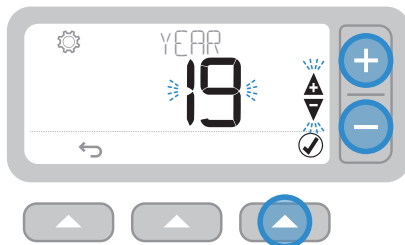

- 4 Yılı (YEAR) ayarlamak için + veya - öğesine basın ve sonra şunlara basın: ✔️ ⬆️

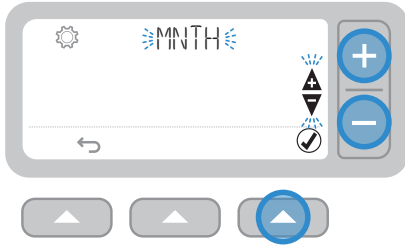

- 5 Ayı (MONTH) seçmek için   öğesine [veya güne (DAY) geçmek için + öğesine] basın



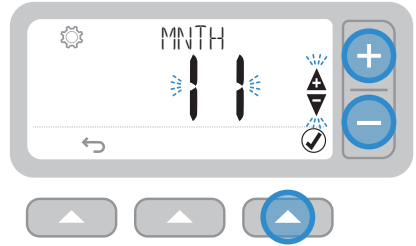

- 6 Ayı (MONTH) ayarlamak için + veya - öğesine basın ve sonra şunlara basın:  



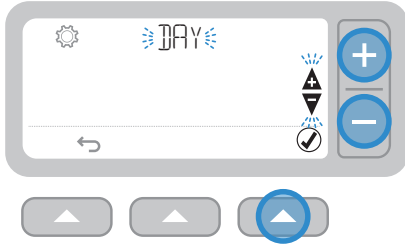

- 7 Günü (DAY) seçmek için   öğesine [veya saate (HOUR) geçmek için + öğesine] basın



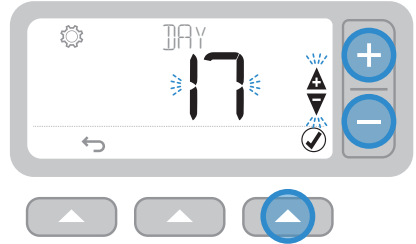

- 8 Günü (DAY) ayarlamak için + veya - öğesine basın ve sonra şunlara basın:  



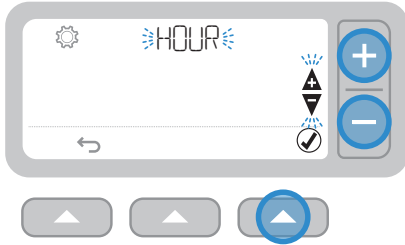



- 9 Saati (HOUR) seçmek için   öğesine [veya dakikaya (MINUTE) geçmek için + öğesine] basın

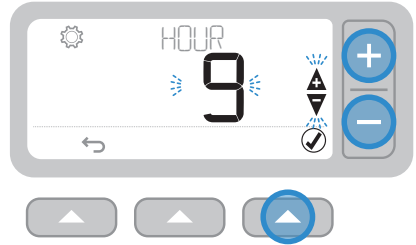



- 10 Saati (HOUR) ayarlamak için + veya - öğesine basın ve sonra şunlara basın:  

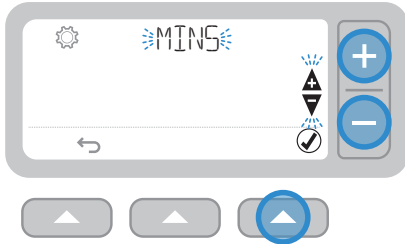

- 11 Dakikayı (MINUTE) seçmek için   öğesine basın ve sonra şunlara basın:  



- 12 Dakikayı (MINUTE) ayarlamak için + veya - öğesine basın ve sonra şunlara basın:  

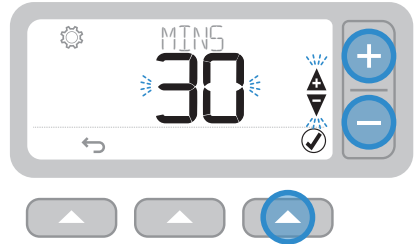

- 13 Ayarlardan (SETTINGS) çıkmak ve ana ekrana dönmek için   öğelerine basın

3 Cihaz Modları

AUTO Otomatik Çalışma

Normal kullanım sırasında Termostatınız, **AUTO** simgesi ile belirtilmiş olan planlanan programı izleyecektir.

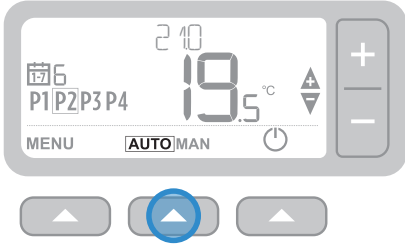

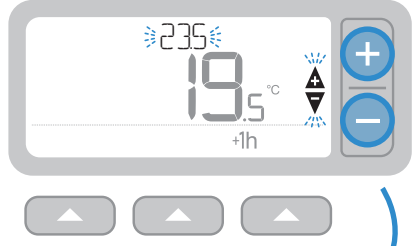

Geçici ayar değişikliği

İstenen yeni sıcaklığı ayarlamak için + veya - öğesine basın. Planlanan program, bir sonraki programlanmış ayar noktasında devam edecektir.



+1hr (+ 1 saatlik) Zamanlanmış ayar değişikliği

1 saatlik zamanlanmış ayar değişikliği için +1h  öğesine basın. İptal etmek için tekrar +1h  öğesine basın.

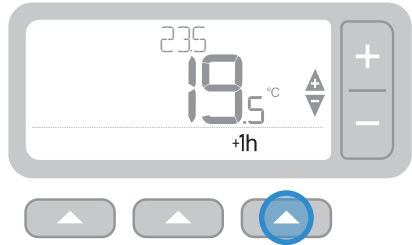

MAN Manuel Çalışma

Ayarlanan sıcaklık kalıcı olarak takip edilir ve bu, **MAN** simgesiyle belirtilir.

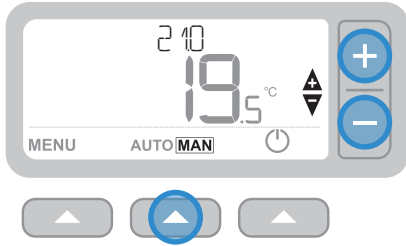

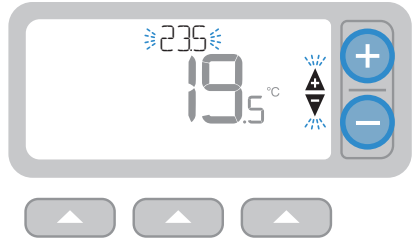

Kalıcı ayar değişikliği

Ayarlanan sıcaklığı değiştirmek için + veya - düğmelerine basın. Bu sıcaklık manuel olarak tekrar değiştirilene kadar ayarlı kalır.



Bekleme modu (donmayı önleme özelliği ile)

Gerekmediğinde ısıtmayı devre dışı bırakarak enerji tasarrufu yapın; ör. Sıcak yaz aylarında veya kapılar ve pencereler uzun süre açık olduğunda. Sıcaklık 5 °C'ye düşerse, ısıtma borularının donmasını önlemek için ısıtma açılır.

- 1 Isıtmayı kapatmak için  öğesine basın; ekranda OFF (Kapalı) ifadesi görünür
- 2 Isıtmayı tekrar açmak için  öğesine basın; ekranda **AUTO** veya **MAN** görünecektir

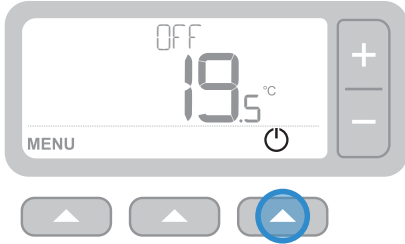

4 Tuş Takımı Kildi

Kilitleme

Sağ ve Sol düğmeleri 5 sn. boyunca basılı tutun. Ekranda  simgesi görünecek ve (tesisatçı ayarına bağlı olarak) Termostatın tuş takımı işlevselliği sınırlı olacak veya hiç olmayacaktır.

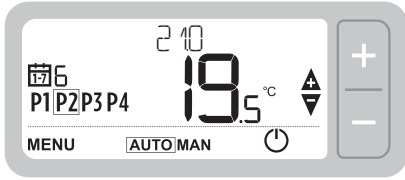

5 saniye

Kilit Açma

Tuş takımı kilitlendiğinde ( simgesiyle gösterilir), Termostatın tam tuş takımı işlevselliğini geri yüklemek için Sol ve Sağ düğmeleri 5 sn. boyunca basılı tutun.

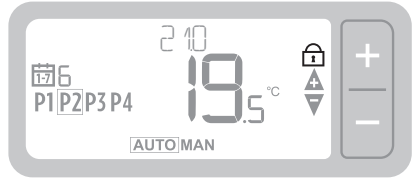

5 saniye

5 Optimizasyon

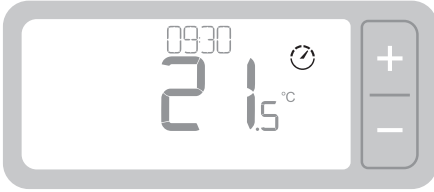



Optimizasyon

Termostatınız, uygun konfor seviyelerini korurken enerji tasarrufu sağlamayı amaçlayan optimizasyon işlevlerine sahiptir. Termostatta, bir optimizasyon süresi ayarlanmışsa  görüntülenir. Varsayılan olarak optimizasyon devre dışıdır; nasıl etkinleştirileceğiyle ilgili olarak kurulum kılavuzundaki talimatlara bakın.

- **Optimum Başlatma** evinizin ayarlanan sıcaklığa ulaşmasının ne kadar sürdüğünü öğrenir ve daha sonra, programlanan zamanda bu sıcaklığa ulaşmak için ısıtmayı biraz daha erken açar.
- **Gecikmeli Başlatma** ayarlanan sıcaklık ile oda sıcaklığı arasındaki farka bağlı olarak ısıtma başlangıcını biraz geciktirip enerji tasarrufu sağlar. Bu sıcaklıklar birbirine ne kadar yakınsa, başlangıcı o kadar fazla geciktirecektir.
- **Optimum Durdurma** programlanan zamandan biraz daha önce kapatarak enerji tasarrufu sağlar. Eviniz uygun sıcaklığa erişiyorsa, sıcaklık üzerindeki etkiyi fark etmezsiniz, ancak yakıt faturanızda bir fark görebilirsiniz.

6 Pilleri Deęiřtirme (sadece T3 ve T3R)

Termostat 2 adet AA pille alıřır, ancak normal kullanım sırasında ekranda pil simgesi gsterilmez. Pil simgesini yalnızca pillerin gc azaldığı zaman grrsnz.

- Pil gc yaklaşık olarak %10'a indięinde  gesi grntlenir; bu durumda pilleri kısa sre iinde deęiřtirmeye hazır olmanız gerekir.
- Pil gc kritik derecede dřk olduęunda  +  geleri yanıp sner; ısıtma sisteminizde herhangi bir bozulma olmasını engellemek iin **pilleri derhal deęiřtirmelisiniz**.
- Pilleri mutlaka 2 yeni **1.5V LR6 AA Alkalin** pille deęiřtirin; bunlar, Termostat kullanımına baęlı olarak yaklaşık 2 yıl dayanacaktır.

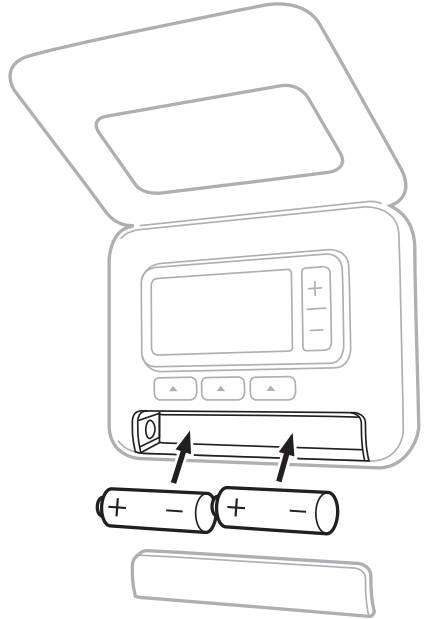

Ltfen eski pilleri yerel ynetmeliklere uygun řekilde geri dnřtrerek evreyi korumaya yardımcı olun.

7 Masa Standı ve Duvara Montaj (sadece T3R)

Masa Standı

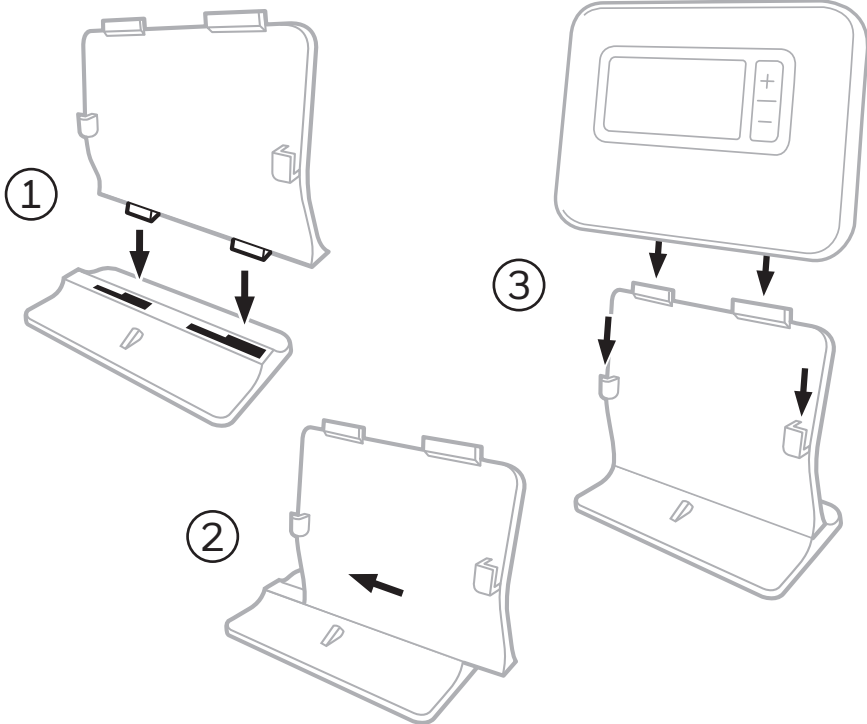

Duvara Montaj

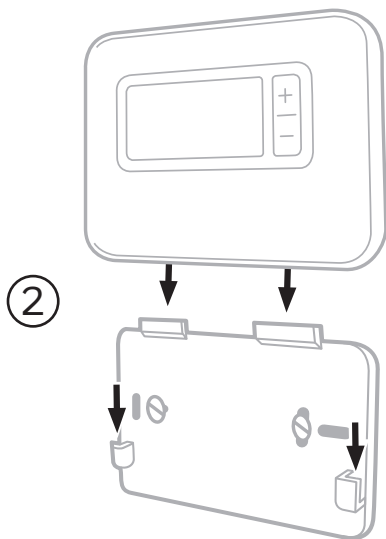
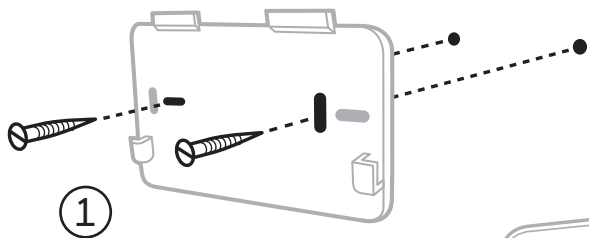

8 Kablosuz Alıcı Kutusu (sadece T3R)

T3R Termostatı, kazana bağlı Alıcı Kutusu ile kablosuz olarak iletişim kurar. Termostat, kablosuz iletişimi kaybederse veya arızalanırsa kazan, Alıcı Kutusu üzerindeki düğme kullanılarak manuel olarak açılıp kapatılabilir.

- Kablosuz sinyali iyi olduğunda Termostatta **■**) ögesi görüntülenir. Alıcı kutusu **■**) LED'i sabit YEŞİL olur.
- Kablosuz sinyali kaybolduğunda Termostatta **△ + ■**) yanıp söner. Alıcı Kutusu **■**) LED'i KIRMIZI renkte yanıp söner.
- İletişim kaybolursa, iletişimi yeniden sağlamaya çalışmak için Termostatı başka bir yere taşıyın.

Alıcı Kutusunu kullanarak kazanı manuel olarak geçersiz kılmak için:

1. Kazanı ON (Açık) veya OFF (Kapalı) konuma getirmek için düğmeye **bir kez** basın.

Düğme LED'i şöyle olmalıdır:

- Kazan açık olduğunda sabit YEŞİL.
- Kazan kapalı olduğunda kapalı.

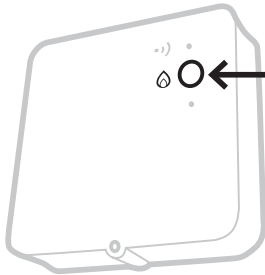







Kazanı ON (Açık) veya OFF (Kapalı) konuma getirmek için düğmeye **bir kez** basın (düğmeye basma işlemleri arasında en az 3 sn. bekleyin).



Küçük 'iğne deliği' sıfırlama düğmesine basmayın; aksi halde alıcı kutusu bağlama verileri silinir ve ısıtma sisteminin çalışması kesintiye uğrar.

9 Sorun Giderme

Termostatınız ile ilgili sorun yaşıyorsanız, bu önerileri deneyin.
Çoğu sorun hızlı ve kolay bir şekilde düzeltilebilir.

Tüm modeller	
Kararmış ekran	Pilleri değiştirin (yalnızca T3 ve T3R). OpenTherm kazanının gücünün olduğunu kontrol edin (yalnızca T3M). Tesisatçı ile irtibata geçin.
Termostat şunu gösteriyor: 	Piller, %10'dan daha az güce sahiptir ve yakın zamanda değiştirilmelidir.
Termostat şunu gösteriyor: 	Pillerin gücü kritik derecede düşüktür ve piller hemen değiştirilmelidir; bkz. 'Pilleri Değiştirme'.
Termostat  ögesini gösteriyor, ancak kazan açılmıyor.	Kazan, sıcaklığı kontrol ederken döngüsel biçimde açılır ve kapanır ve bazen kazan döngüsü kapalı duruma geldiğinde  simgesi görüntülenir. Kazan uzun bir süre sonra açılmazsa, tesisatçınızla irtibata geçin.
Isıtma sistemi, sıcaklık değişikliklerine yanıt vermiyor.	Ayarlanan sıcaklığın gerçek oda sıcaklığından daha yüksek olduğundan emin olun. Isıtma sisteminin açık olduğunu kontrol edin. Alıcı Kutusuna güç sağlandığını ve Termostatın kablosuz sinyalinin olduğunu kontrol edin (yalnızca T3R).
Termostat şunu gösteriyor: 	Termostatınızın sıcaklık sensörü arızalıdır; Termostatın onarılması veya değiştirilmesi için tesisatçınızla irtibata geçin.
	Kazan servis hatırlatıcı (Yalnızca İngiltere). Kazana bakım gereklidir. Lütfen ev sahibinize veya yetkili servisimize başvurun.

Yalnızca T3R (Kablosuz) Termostat ve Alıcı Kutusu	
Termostatta $\Delta + \bullet \bullet$) yanıp sönüyor ve Alıcı Kutusu $\bullet \bullet$) LED'i KIRMIZI renkte yanıp sönüyor.	Kablosuz sinyali kaybedilmiştir; iletişimi yeniden sağlamaya çalışmak için Termostatı başka bir yere taşıyın.
Termostatta $\Delta + \bullet \bullet$) yanıp sönüyor ve Alıcı Kutusu $\bullet \bullet$) LED'i kapalı.	Kazanı açma düğmesine basarak Alıcı Kutusuna güç sağlandığını kontrol edin. Alıcı Kutusuna güç sağlanıyorsa, kablosuz bağlama verileri saklanmaz; kurulum kılavuzundaki bağlama prosedürünü izleyin veya tesisatçınızı irtibata geçin.
Alıcı Kutusu $\bullet \bullet$) LED'i TURUNCU renkte yanıp sönüyor.	Alıcı Kutusu bağlama modundadır; 3 dakika sonra bu moddan çıkar.

Yalnızca T3M (OpenTherm) Termostat			
Bir OpenTherm kazanı, uyarıları Termostata geri bildirebilir ve bu da, bir tesisatçı veya bakım mühendisi ile irtibata geçilirken faydalı olabilir. Bunları 'OpenTherm® boiler alerts' (OpenTherm® kazan uyarıları) menüsünde görebilirsiniz.			
Açıklama	ID	Hata kodu	OT Okuması
Servis gereksinimi	001	01SR	0 - Servis gerekli değildir 1 - Servis gereklidir
Düşük su basıncı	002	02WP	0 - WP (su basıncı) hatası yok 1 - WP (su basıncı) hatası
Gaz/Ateşleme hatası	003	03GF	0 - GF (gaz/ateşleme) hatası yok 1 - GF (gaz/ateşleme) hatası
Hava basıncı hatası	004	04AF	0 - AP (hava basıncı) hatası yok 1 - AP (hava basıncı) hatası
Aşırı su sıcaklığı	005	05WT	0 - OVT (aşırı su sıcaklığı) hatası yok 1 - OVT (aşırı su sıcaklığı) hatası
OEM Spesifik	006	06OS	Boiler manufacturer specific code(Kazan üretici özel kodu)

heatingcontrols.honeywellhome.com



resideo

Resideo Inc., Skimped Hill Lane, Bracknell,
Berkshire, RG12 1EB.

www.resideo.com

Menşee ölkee: İngilteree

©2018 Resideo Technologies, Inc. Tüm hakları saklıdır. Honeywell Home ticari markası, Honeywell International Inc. lisansı kapsamında kullanılmaktadır.