



evohome Kurulum Kılavuzu

İnternet Bağlantılı, Çok Zonlu Isıtma Kontrolörü



Simge Kılavuzu



evohome Kontrolör



evohome Kontrolör Duvara
Montaj Aparatı (ATF600)



evohome Kontrolör Masa Üstü
Standı (ATF800)



Radyatör Kontrolörü (HR92)



Radyatör Kontrolörü (HR80)



Kablosuz Röle Kutusu (BDR91)



Kablosuz OpenTherm Röle
Kutusu (R8810)



Yerden Isıtma Kontrolörü
(HCE80 veya HCC80)



Karışım Vanası Kontrolörü
(HM80)



Akıllı Termostat (Y87RF)



Oda Sıcaklığı Sensörü
(HCW82)



Oda Sıcaklığı Sensörü
(HCF82)



Dijital Oda Termostatı (DTS92)

evohome'u tercih ettiğiniz için teşekkür ederiz.

evohome ısıtma sisteminizi daha verimli kontrol ederek daha fazla konfor sunar. Kurulumu ve kullanımı kolaydır.

evohome sisteminin kurulumu için kılavuzda yer alan talimatları uygulayın. Elektrik şebekesine bağlanması gereken cihazların bağlantılarının yetkin bir kişi tarafından yapılması gerekir. Kurulum için müşteri hizmetlerimizden destek alabilirsiniz.

Kurulumu başlamadan önce sisteminiz için gereken tüm cihazlara sahip olduğunuzdan emin olun. **'evohome** sisteminizi tasarlayın' kılavuzumuzdan yararlandıysanız, cihazları planınızdaki oda veya zonlarla eşleştirin. Kurulumu elektrik şebekesi ve kablolama ile ilgili işleri yaparak başlayın.

Kılavuzda yer alan bilgiler

1. Adım: Isıtma sisteminin şebekeye bağlanması	3
2. Adım: evohome Kontrolör kurulumu	7
3. Adım: Cihazların elektrik bağlantısının yapılması ve eşleştirilmesi	11
4. Adım: Sistem testi	25
Yapılandırma ve Modifikasyon	31
Ekler	33

Sistem ürünleri...

WiFi Paket
+
Eşleştirilmemiş cihazlar

Sistem ürünleri...

Eşleştirilmemiş **evohome**
Kontrolör
+
Eşleştirilmemiş cihazlar

Sistem ürünleri...

WiFi Paket
+
Ek cihaz yok

**1. Adım: Isıtma sisteminin şebekeye bağlanması**

Elektrik şebekesinden güç alan tüm cihazları ısıtma sistemine bağlayın.

**2. Adım: evohome Kontrolör kurulumu**

evohome Kontrolörü çalıştırın, kablosuz ağa bağlanın ve kurulum Sihirbazının talimatlarını izleyin.

Kurulum Menüsüne Gidin



Kurulum Sihirbazına Gidin



Ana Ekran Gidin

**3. Adım: Elektrik bağlantısını ve eşleştirmeyi yapın**

Pille çalışan cihazlar dahil tüm cihazları çalıştırın ve **evohome** Kontrolörle eşleştirin.

**4. Adım: Sistem testi**

Tüm cihazların düzgün çalıştığını kontrol edin.

1. Adım: Isıtma sisteminin şebekeye bağlanması

evohome yaygın kullanılan uzaktan kumandalardan ve WiFi bağlantısından etkinlenmeyen, 868Mhz kablosuz sinyal kullanır.

Sistemdeki bazı cihazların elektrik şebekesine veya harici ekipmanlara bağlanmaları gerekir, bu nedenle kurulumun sonraki aşamalarında, eşleştirme sürecini kolaylaştırmak için önce bu cihazların şebeke bağlantılarının yapılması tavsiye edilir. **evohome** Kontrolör, cihazlara ne zaman güç sağlanması gerektiğini ekrandaki talimatlarla bildirecektir.

evohome Kontrolörü çalıştırmadan ve radyatör kontrolörlerini kurmadan önce elektrik şebekesine bağlanması gereken ya da özel kurulum gerektiren tüm cihazların kurulumunu yapınız.

Bu bölümde yer alan bilgiler

Kablosuz Röle Kutusu (BDR91)

4

Karışım Vanası Kontrolörü (HM80), Yerden Isıtma Kontrolörü (HCE80/HCC80)

Kablosuz OpenTherm Röle Kutusu (R8810)

5

Kablosuz Röle Kutusu (BDR91)



Başlamadan önce sigortaları kapatın ve elektrik bağlantısını kesin



Kablosuz Röle Kutusunun (BDR91) kombiye ya da zon vanasına montajı

- 1 Röle Kutusunu kombiniz, diğer kablosuz cihazlar ve metal nesnelere en az 30 cm uzağa yerleştirin
- 2 Ön kapağı açmak için alttaki klipsi serbest bırakın
- 3 Röle Kutusunu, kombinizin termostat girişine, zon vanasına ya da elektrik şebekesine bağlamak için kablolama şemasını kullanın (bkz. Ek: Şekil 1)
- 4 Kapağı yerine yerleştirin

Oda termostatı bağlantısını yaparken kombinin daimi elektrik besleme kaynağı gerektirip gerektirmediğini kontrol edin.

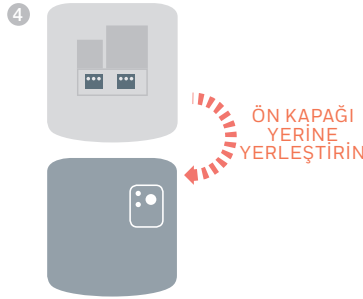
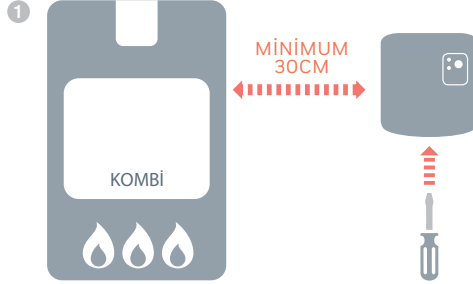

Karışım Vanası (HM80) ve Yerden Isıtma Kontrolörü (HCE80/HCC80), OpenTherm Röle Kutusu (R8810)



Karışım Vanası Kontrolörü (HM80), Yerden Isıtma Kontrolörü (HCE80/HCC80), Kablosuz OpenTherm Röle Kutusu (R8810)



Cihazların kendi kurulum talimatlarını izleyin.



2. Adım: **evohome** Kontrolör Kurulumu

evohome Kontrolör, tek tip sistemler için zon kontrolü yapmanıza yardımcı olur ve kurulum sihirbazı ile kurulum sürecinde sizi yönlendirir. Karma sistemler için (örn. yerden ısıtma zonlarıyla birlikte radyatör zonları) daha büyük sistemlere yönelik kurulum sihirbazını kullanın ve sonrasında, INSTALLER (TESİSATÇI) menüsünden ADD ZONES (ZON EKLEYİN) seçeneğini kullanarak zon eklemesi yapın.

İlerleyen sayfalarda yer alan talimatlar, zon yapılandırma sürecini kapsar ancak kurulum sihirbazı kullanıyorsanız,

evohome Kontrolörünüzün sistemdeki diğer cihazların kontrolörleriyle eşleşmesini sağlamak için gerekli yönlendirmeyi yapar. Tüm cihazların eşleştirmesi için bu kılavuzdaki talimatları izlemeniz yeterli olacaktır.

Bu bölümde yer alan bilgiler

evohome Kontrolörün çalıştırılması	7
Dil seçimi ve WiFi yapılandırması	8
Tüm sistemin kurulumu	9

evohome Kontrolörün çalıştırılması



evohome Kontrolör, masa üstü standında veya duvar aparatında değilken sistem kurulumunu yapmanızı sağlamak üzere önceden şarj edilmiş pillerle* birlikte gelir.

Normal kullanım için **evohome** Kontrolörü masa üstü standına veya duvar aparatına yerleştirin.

*Sadece temin edilen AA şarj edilebilir pilleri kullanın.

Önce **evohome** Kontrolörünüzü açın ve çalıştırın

- 1 Kontrolörün kapağını açın, pil koruma şeridini çıkarın ve kapağı kapatın
- 2 Masa üstü standına veya duvar aparatına yerleştirin
- 3 Piller tamamen şarj olduktan sonra, **evohome** Kontrolörü masa üstü standından veya duvar aparatından çıkartabilirsiniz. 30 dakika sonra kontrolör, masa üstü standına ya da duvar aparatına tekrar yerleştirilmesi gerektiğini belirten bir bip sesi çıkaracaktır

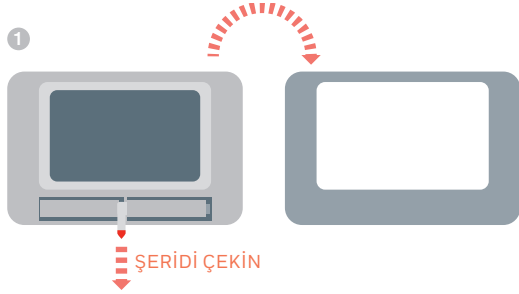

Dil seçimi ve WiFi yapılandırması



WiFi ağıyla ilgili bilgilere sahip değilseniz veya ev sahibi uzaktan erişim istemiyorsa, WiFi yapılandırmasını atlayarak ısıtma sistemi kurulumuna devam edebilirsiniz.

WiFi daha sonra **SETTINGS > WIFI SETTINGS (AYARLAR > WIFI AYARLARI)** menüsünden yapılandırılabilir.

evohome Kontrolör için dil seçimi yapın ve WiFi ağ bağlantısını kurun

- 1 **evohome** Kontrolör kullanıcı ara yüzü için bir dil seçin
- 2 WiFi ağına bağlanmak için ekrandaki talimatları izleyin. WiFi bağlantısı, tarih ve saati bulunduğunuz yere göre otomatik olarak ayarlamasının yanı sıra Apple veya Android akıllı telefonla uzaktan bağlantı kurulumunu da yapar
 - **WiFi yapılandırması için WiFi ağı şifresi gerekir**
- 3 Hesap oluşturmak, **evohome** Kontrolörü kaydetmek ve uygulamayı yüklemek için ev sahibinden/kullanıcıdan **www.mytotalconnectcomfort.com** adresini ziyaret etmesini isteyin



Uygulamayı İndirin

- **Ev sahibinin hesap oluşturması ve evohome kontrolörün kaydını yapması için ihtiyacı olan MAC ID ve CRC bilgilerinin bulunduğu yerler:**
 - **evohome** Kontrolörün ön kapağının arkasındaki etiket
 - WiFi kurulumu sırasında görüntülenen ekran
 - Kurulum tamamlandıktan sonra **SETTINGS > WIFI SETTINGS (AYARLAR > WIFI AYARLARI)** menüsü



MAC ID

CRC

Sistemin kurulumu

Sisteminiz için doğru kurulumu seçin:



WiFi Paket* tercih ettiyseniz ve sistemde eşleştirilmiş ek cihaz yoksa 'Home' (Ana Ekran) simgesine basın ve kılavuzunuzun 24. sayfasındaki '4. Adım: Sistem Testi' bölümüne gidin.



WiFi Paket* ve eşleşmemiş cihazlarınız varsa, cihazlarınızı sisteme eklemek için 'Installation Menu' (Kurulum Menüsü) simgesine basın ve kılavuzunuzun 10. sayfasındaki '3. Adım: Cihazların Eşleştirilmesi' bölümündeki talimatları takip edin.



Eşleştirilmemiş **evohome** Kontrolör ve eşleştirilmemiş cihazlarınızı sisteme eklemek için 'Guided Configuration' (Yönlendirmeli Yapılandırma) simgesine basın ve kılavuzunuzun 10. sayfasındaki '3. Adım: Cihazların Eşleştirilmesi' bölümündeki talimatları takip edin.

* WiFi Paket, **evohome** Kontrolör ile eşleştirilmiş cihazları içerir. "Guided Configuration" (Yönlendirmeli Yapılandırma) seçeneği **evohome** Kontrolör ile yapılmış eşleştirmeleri siler. Cihazların tekrar eşleştirilmesi gerekir.

WiFi Pakette, kombi bağlantısı Röle Kutusu (BDR91) ile sağlanır. Röle Kutusunu zon vanasına bağlamak isterseniz mevcut eşleştirmenin silinmesi gerekir.

3. Adım: Cihazların elektrik bağlantıları ve eşleştirmeleri

Sadece Wifi Pakette cihazlar halihazırda eşleşmiş durumdadır. Wifi Paket tercih ettiyseniz bu adımı atlayarak 4. adıma geçebilirsiniz.

Eşleştirilmemiş **evohome** Kontrolörlerle birlikte henüz eşleştirilmemiş ek cihazlar tercih ettiyseniz ve 'Guided Configuration' (Yönlendirmeli Yapılandırma) menüsünü kullanıyorsanız, **evohome** Kontrolörünüzün ekranındaki talimatları takip edip cihazları eşleştirmek için bu bölümü kullanın.

WiFi Paketin yanı sıra eşleştirilmemiş ek cihazlar tercih ettiyseniz, önce tüm cihazları çalıştırmanız sonra da 'Installation Menu' (Kurulum Menüsü) kullanarak cihazlarınızı **evohome** Kontrolörle eşleştirmeniz gerekir. Bazı cihazları **evohome** Kontrolöre yakinken eşleştirmek daha kolay olabilir; eşleştirme işlemini tamamladıktan sonra cihazları ait oldukları zonlara yerleştirebilirsiniz.

Cihazlar kontrolörle eşleştirildikten sonra bağlantıyı kalıcı olarak saklarlar. Elektrik kesintileri sonrasında yeniden eşleştirme yapılması gerekmez.

Bu bölümde yer alan bilgiler

Radyatör Kontrolörü (HR92)	11
Kablosuz Röle Kutusu (BDR91) ve kombi bağlantısı	13
Kablosuz OpenTherm Röle Kutusu (R8810)	14
Kablosuz Röle Kutusu (BDR91) ve zon vanası kontrolü	15
Radyatör Kontrolörü (HR80)	17
Yerden Isıtma Kontrolörü (HCE80 or HCC80)	19
Karışım Vanası Kontrolörü (HM80)	22

Radyatör Kontrolörü (HR92)



evohome
Kontrolör

GUIDED
CONFIGURATION
(YÖNLENDİRMELİ
YAPILANDIRMA)
kullanmıyorsanız,
evohome Kontrolör
ekranındaki adımları
izleyin:

1. 'SETTINGS'
(AYARLAR)
düğmesini 3 saniye
basılı tutun
2. Onay kutucuğuna
basın ✓
3. ADD ZONE (ZON
EKLEYİN) düğmesine
basın
4. Yeni zonu adlandırın
ve onay kutucuğuna
basın ✓
5. RADIATOR VALVE
(RADYATÖR VANASI)
seçeneğine basın
6. Zon sıcaklığını
evohome ile kontrol
etmek istiyorsanız
(kontrolörün zonda
olması gerekir)
YES (EVET),
istemiyorsanız NO
(HAYIR) seçeneğine
basın.

Her radyatör kontrolü
için bu adımları tekrar
etmeniz gerekir



HR92'nin çalıştırılması ve **evohome** ile eşleştirilmesi

Radyatör kontrolörlerinin eşleştirilmesi (HR92)

- 1 Yuvarlak üst kapağı çıkarın
- 2 PİL klipsini açın ve ürünle gelen AA pilleri yerleştirin
- 3 Klipsi kapatın ve kapağı takın
- 4 ☰ düğmesine bir kez basın – UNBOUND (EŞLEŞTİRİLMEMİŞ) mesajı görüntülenir
- 5 BIND (EŞLEŞTİR) mesajı görüntüleninceye kadar ☰ düğmesine 5 saniye basılı tutun
- 6 ☰ düğmesine bir kez basın – BINDING (EŞLEŞİYOR) mesajı görüntülenir
- 7 Eşleştirme tamamlandığında **evohome** Kontrolör ekranında SUCCESS (BAŞARILI) mesajı görüntülenir (mesaj görüntülenmezse eşleştirme işlemi tekrarlayın)
- 8 ☰ düğmesine bastığınızda HR92 ekranında atanmış zonun ismi görünür
- 9 Zona yeni bir radyatör eklemek için onay kutucuğuna ✓ başka bir radyatör eklemeyecekseniz kırmızı çarpı ✗ işaretine basın

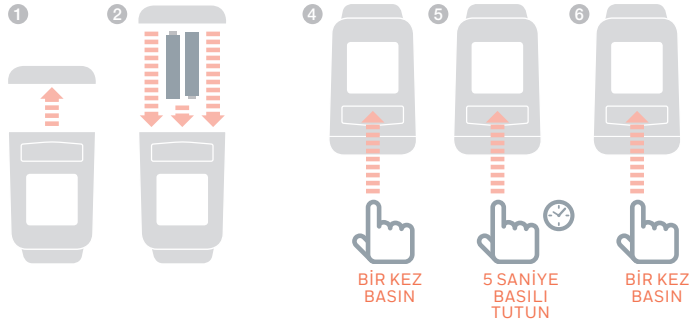



Radyatör Kontrolörünün kurulumu (HR92)

- 1 Radyatör Kontrolörünün kurulacağı odayı (zону) belirleyin
- 2 Kilitleme mekanizmasını kilit açık konumuna kaydırın
- 3 Kontrolörün altından adaptörü çıkarın
- 4 Siyah çarkı, saatin ters yönünde çevirerek tamamen çıkarın
- 5 Radyatör vanasındaki tüm mevcut kontrolörleri çıkarın
- 6 Adaptörün beyaz ucunu radyatör vana gövdesine vidalayın
- 7 Ekran size doğru bakacak şekilde kontrolörü adaptöre yerleştirin
- 8 Kilitleme mekanizmasını kilitli konuma kaydırın

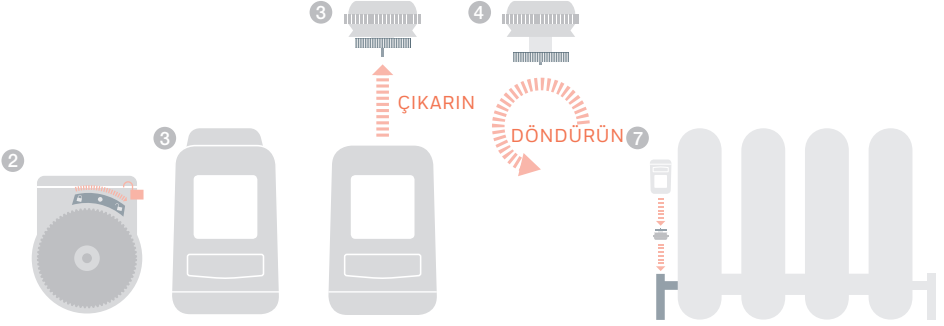

Kablosuz Röle Kutusu (BDR91) kombi bağlantısı



evohome
Kontrolör

GUIDED CONFIGURATION (YÖNLENDİRMELİ YAPILANDIRMA) kullanıyorsanız, **evohome** Kontrolör ekranındaki adımları izleyin:

1. 'SETTINGS' (AYARLAR) düğmesini 3 saniye basılı tutun
2. Onay kutucuğuna basın ✓
3. SYSTEM DEVICES (SİSTEM CİHAZLARI) seçeneğine basın
4. BOILER CONTROL (KOMBI KONTROLÜ) öğesine basın
5. BOILER RELAY (KOMBI RÖLESİ) opsiyonunu seçin



Röle Kutusunun çalıştırılması (BDR91) ve kombi bağlantısı

Röle Kutusunun (BDR91) kombi kablo bağlantılarının yapıldığından ve çalışır durumda olduğundan emin olun

Röle Kutusunu eşleştirmek için

- 1 Röle Kutusu üzerindeki düğmeyi 15 saniye (kırmızı LED hızlı bir şekilde yanıp sönmeye başlayıncaya kadar) basılı tutarak önceki eşleştirmeleri silin
- 2 Düğmeye tekrar basıp, 5 saniye boyunca (kırmızı LED yavaşça yanıp sönmeye başlayıncaya kadar) basılı tutun
- 3 **evohome** Kontrolör üzerindeki yeşil bağlantı (📶) düğmesine basın
- 4 Eşleştirme tamamlandığında **evohome** Kontrolör ekranında SUCCESS (BAŞARILI) mesajı görüntülenir (mesaj görüntülenmezse eşleştirme işlemi tekrarlayın)

1



15 SANİYE
BASILI
TUTUN

2



5 SANİYE
BASILI
TUTUN

Kablosuz OpenTherm Röle Kutusu (R8810)



evohome
Kontrolör

GUIDED
CONFIGURATION
(YÖNLENDİRMELİ
YAPILANDIRMA)
kullanmıyorsanız,
evohome Kontrolör
ekranındaki adımları
izleyin:

1. 'Settings'
(AYARLAR)
düğmesini 3 saniye
basılı tutun
2. Onay kutucuğuna
basın
3. SYSTEM DEVICES
(SİSTEM CİHAZLARI)
seçeneğine basın
4. BOILER CONTROL
(KOMBI KONTROLÜ)
öğesine basın
5. OPENTHERM
BRIDGE (KOMBI
RÖLESİ) opsiyonunu
seçin



OpenTherm Röle Kutusunun çalıştırılması (R8810) ve kombi bağlantısı

OpenTherm Röle Kutusunun (R8810) kombi kablo bağlantılarının yapıldığından ve çalışır durumda olduğundan emin olun

OpenTherm Röle Kutusunu eşleştirmek için

- 1 Röle Kutusu üzerindeki düğmeyi 15 saniye (kırmızı LED hızlı bir şekilde yanıp sönmeye başlayınca) kadar basılı tutarak önceki eşleştirmeleri silin
- 2 Düğmeye tekrar basıp 5 saniye boyunca (kırmızı LED yavaşça yanıp sönmeye başlayınca) kadar basılı tutun
- 3 **evohome** Kontrolör üzerindeki yeşil bağlantı düğmesine basın
- 4 Eşleştirme tamamlandığında **evohome** Kontrolör ekranında SUCCESS (BAŞARILI) mesajı görüntülenir (mesaj görüntülenmezse eşleştirme işlemini tekrarlayın)

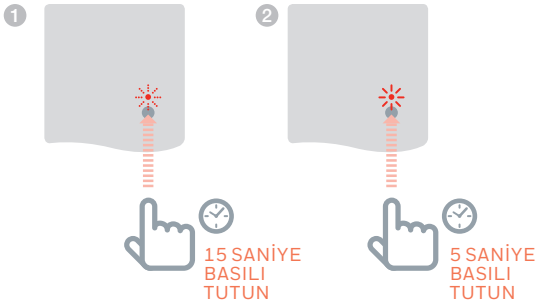

Kablosuz Röle Kutusu (BDR91) Zon Vanası bağlantısı



evohome
Kontrolör

GUIDED CONFIGURATION (YÖNLENDİRME) (YÖNLENDİRME) (YÖNLENDİRME) kullanmıyorsanız, **evohome** Kontrolör ekranındaki adımları izleyin:

1. 'SETTINGS' (AYARLAR) düğmesini 3 saniye basılı tutun
2. Onay kutucuğuna basın ✓
3. ADD ZONE (ZON EKLEYİN) düğmesine basın
4. Yeni zonu adlandırın ve onay kutucuğuna basın ✓
5. ZONE VALVES (ZON VANALARI) seçeneğine basın



Uzaktan kontrol edilen oda sensörlerinin hepsi kısa bir süre sonra eşleştirme menüsünden otomatik olarak çıkar.



Röle Kutusunun (BDR91) ve zon vanası bağlantısı

Röle Kutusunun (BDR91) zon vanası bağlantılarının yapıldığından ve çalışır durumda olduğundan emin olun.

Zon sıcaklığını **evohome** Kontrolör ile kontrol etmek istiyorsanız (**evohome** Kontrolörün zonda kurulu olması gerekir) YES (EVET), istemiyorsanız NO (HAYIR) seçeneğine basın. Sensör eşleştirmesi için Dijital Oda Termostatı (DTS92), Akıllı Termostat (Y87RF) ya da Oda Kontrol Sensörü (HCW82/HCF82) seçeneklerini kullanın.



Dijital Oda Termostatının eşleştirilmesi (DTS92)

- 1 Cihazı bekleme konumuna getirmek için güç düğmesini 2 saniye boyunca basılı tutun
- 2 Yukarı ve aşağı ok düğmelerine birlikte basıp 3 saniye boyunca basılı tutun – INst yazısı görüntülenir
- 3 Aşağı oka basın – COnt yazısı görüntülenir
- 4 Yukarı oka 3 defa basın – CLr yazısı görüntülenir
- 5 Daha önceki eşleştirmeleri silmek için güç düğmesine bir defa basın
- 6 Yukarı oka basın – COnt yazısı görüntülenir
- 7 **evohome** Kontrolöre eşleşme sinyali göndermek için güç düğmesine bir defa basın
- 8 Eşleştirme tamamlandığında **evohome** Kontrolör ekranında SUCCESS (BAŞARILI) mesajı görüntülenir (mesaj görüntülenmezse eşleştirme işlemi tekrarlayın)



Akıllı Termostatın eşleştirilmesi (Y87RF)

- 1 Yanıp sönen 'Bo' yazısı görüntülenene kadar sol dokunmatik alanı (ekranın hemen sol alt kısmı), yaklaşık 10 saniye boyunca basılı tutun
- 2 Yanıp sönen 'Co' yazısı görüntülenene kadar kadranı saat yönünde döndürün
- 3 Eşleştirme sinyalini **evohome** Kontrolöre göndermek için sol dokunmatik alana bir defa basın
- 4 Eşleştirme tamamlandığında **evohome** Kontrolör ekranında SUCCESS (BAŞARILI) mesajı görüntülenir (mesaj görüntülenmezse eşleştirme işlemi tekrarlayın)



Oda sıcaklığı sensörünün eşleştirilmesi (HCW82 veya HCF82)



- 1 Cihazın sağ alt köşesindeki BIND (EŞLEŞTİRME) düğmesine bir defa basın. Kırmızı LED yanıp sönecektir
- 2 Eşleştirme tamamlandığında **evohome** Kontrolör ekranında SUCCESS (BAŞARILI) mesajı görüntülenir (mesaj görüntülenmezse eşleştirme işlemi tekrarlayın)

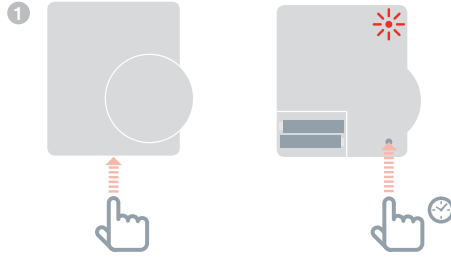

Daha sonra, Röle Kutusunda (BDR91)

- 1 Röle Kutusu üzerindeki düğmeyi 15 saniye (kırmızı LED hızlı bir şekilde yanıp sönmeye başlayıncaya kadar) basılı tutarak önceki eşleştirmeleri silin
- 2 Düğmeye tekrar basıp 5 saniye boyunca (kırmızı LED yavaşça yanıp sönmeye başlayıncaya kadar) basılı tutun
- 3 **evohome** Kontrolör üzerindeki yeşil bağlantı  düğmesine basın
- 4 Eşleştirme tamamlandığında **evohome** Kontrolör ekranında SUCCESS (BAŞARILI) mesajı görüntülenir (mesaj görüntülenmezse eşleştirme işlemi tekrarlayın)

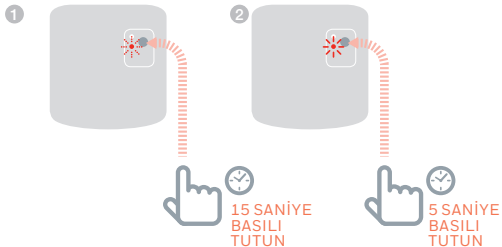

Kablosuz pakette Röle Kutusu, kombiyi kontrol etmek için kullanılır. Röle Kutusunu zon kontrolü için kullanmak isterseniz önceki eşleştirmenin silinmesi gerekir.

Radyatör Kontrolörü (HR80)



evohome
Kontrolör

GUIDED CONFIGURATION (YÖNLENDİRMELİ YAPILANDIRMA) kullanmıyorsanız, **evohome** Kontrolör ekranındaki adımları izleyin:

1. 'SETTINGS' (AYARLAR) düğmesini 3 saniye basılı tutun
2. Onay kutucuğuna basın ✓
3. ADD ZONE (ZON EKLEYİN) düğmesine basın
4. Yeni zonu adlandırın ve onay kutucuğuna basın ✓
5. RADIATOR VALVE (RADYATÖR VANASI) seçeneğine basın



Radyatör Kontrolörünün çalıştırılması ve eşleştirilmesi (HR80)

Zon sıcaklığını **evohome** Kontrolör ile kontrol etmek istiyorsanız (**evohome** Kontrolörün zonda kurulu olması gerekir) YES (EVET), istemiyorsanız NO (HAYIR) seçeneğine basın.

HR80'de sensör ve aktuatör bağlantılarının ayrı ayrı yapılması gerekir

- 1 Radyatör Kontrolörlerini çalıştırın (HR80 kılavuzuna bakın)

Sensörü eşleştirmek için,

- 2 Radyatör Kontrolörünün yanındaki mandalları serbest bırakarak alt plakayı çıkarın
- 3 Radyatör Kontrolörünün alt yüzündeki girintili eşleştirme düğmesine basın
- 4 Eşleştirme tamamlandığında Radyatör Kontrolörünün ekranında kısa bir süre için yanıp sönen RF simgesi ve sonra SYNC (EŞLEŞTİ) yazısı ve **evohome** Kontrolör ekranında SUCCESS (BAŞARILI) mesajı görüntülenir (mesaj görüntülenmezse eşleştirme işlemini tekrarlayın)





2 YANDAN GÖRÜNÜM

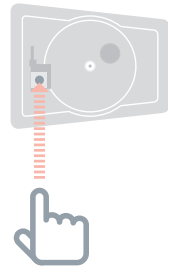

3 ALTAN GÖRÜNÜM



Aktuatörün eşleştirilmesi

- 5 Radyatör Kontrolöründeki eşleştirme düğmesine basın (Zon içerisinde birden çok HR80 varsa bu işlemi hepsine uygulayın). Ekranda, yanıp sönen RF simgesi  görüntülenir
- 6 **evohome** Kontrolör üzerindeki yeşil bağlantı  düğmesine basın
- 7 Radyatör Kontrolörlerinin ekranlarında SYNC (EŞLEŞTİ) yazısının görüntülendiğini kontrol edin. Radyatör kontrolörü ekranında SYNC görüntülenmiyorsa ve yanıp sönen RF simgesi  görüntülenmeye devam ediyorsa **evohome** Kontrolör ekranında BACK (GERİ) tuşuna bastıktan sonra tekrar yeşil bağlantı  düğmesine basın
- 8 **evohome** Kontrolör üzerinde NEXT (DEVAM) ikonuna basın

5 ALTAN GÖRÜNÜM

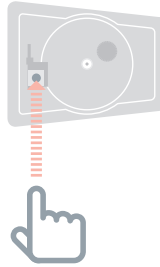

Yerden Isıtma Kontrolörü (HCE80 veya HCC80)



evohome Kontrolör

Yerden ısıtma kontrolörleri ve sensörleri içeren sistemlerde GUIDED CONFIGURATION (YÖNLENDİRİLMELİ YAPILANDIRMA) kullanmıyorsanız, **evohome** Kontrolör ekranındaki adımları izleyin:

1. 'SETTINGS' (AYARLAR) düğmesini 3 saniye basılı tutun
2. Onay kutucuğuna basın ✓
3. ADD ZONE (ZON EKLEYİN) düğmesine basın
4. Yeni zonu adlandırın ve onay kutucuğuna basın ✓
5. UNDERFLOOR HEATING (YERDEN ISITMA) seçeneğine basın
6. Yerden ısıtma kontrolörü kullanılan her zona bir sensör (HCW82, HCF82, DTS92) takılmalı ve **evohome** Kontrolör ile eşleştirilmelidir.

Yerden ısıtma kullanılan her zon için eşleştirme gerekir.



evohome Kontrolöre eklenen zonların doğru yerden ısıtma zonuna karşılık geldiğinden emin olun.



Yerden Isıtma Kontrolörünün çalıştırılması ve eşleştirilmesi (HCE80 veya HCC80)

Zon sıcaklığını **evohome** Kontrolör ile kontrol etmek istiyorsanız (**evohome** Kontrolörün zonda kurulu olması gerekir) YES (EVET), istemiyorsanız NO (HAYIR) seçeneğine basın ve sensörü eşleştirin – Dijital Oda Termostatı (DTS92), Akıllı Termostat (Y87RF) ve Oda Sıcaklık Sensörü (HCW82/HCF82)



Dijital Oda Termostatının eşleştirilmesi (DTS92)

- 1 Cihazı bekleme konumuna getirmek için güç düğmesini 2 saniye boyunca basılı tutun
- 2 Yukarı ve aşağı ok düğmelerine birlikte basıp 3 saniye boyunca basılı tutun – INst yazısı görüntülenir
- 3 Aşağı oka basın – COnt yazısı görüntülenir
- 4 Yukarı oka 3 defa basın – CLr yazısı görüntülenir
- 5 Daha önceki eşleştirmeleri silmek için güç düğmesine bir defa basın
- 6 Yukarı oka basın – COnt yazısı görüntülenir
- 7 **evohome** Kontrolöre eşleşme sinyali göndermek için güç düğmesine bir defa basın
- 8 Eşleştirme tamamlandığında **evohome** Kontrolör ekranında SUCCESS (BAŞARILI) mesajı görüntülenir (mesaj görüntülenmezse eşleştirme işlemi tekrarlayın)



Akıllı Termostatın eşleştirilmesi (Y87RF)

- 1 Yanıp sönen 'Bo' yazısı görüntülenene kadar sol dokunmatik alanı (ekranın hemen sol alt kısmı), yaklaşık 10 saniye boyunca basılı tutun
- 2 Yanıp sönen 'Co' yazısı görüntülenene kadar kadranı saat yönünde döndürün
- 3 Eşleştirme sinyalini **evohome** Kontrolöre göndermek için sol dokunmatik alana bir defa basın
- 4 Eşleştirme tamamlandığında **evohome** Kontrolör ekranında SUCCESS (BAŞARILI) mesajı görüntülenir (mesaj görüntülenmezse eşleştirme işlemi tekrarlayın)



Uzaktan kontrol edilen oda sensörlerinin hepsi kısa bir süre sonra eşleştirme menüsünden otomatik olarak çıkar.



Oda sıcaklığı sensörünün eşleştirilmesi (HCW82 ya da HCF82)

- 1 Cihazın sağ alt köşesindeki BIND (EŞLEŞTİRME) düğmesine bir defa basın. Kırmızı LED yanıp sönecektir
- 2 Eşleştirme tamamlandığında **evohome** Kontrolör ekranında SUCCESS (BAŞARILI) mesajı görüntülenir (mesaj görüntülenmezse eşleştirme işlemi tekrarlayın)

1

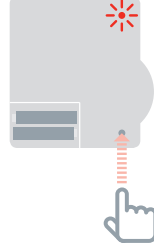
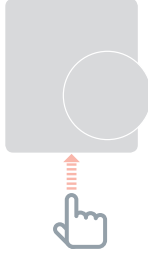

DEVAMI SONRAKİ SAYFADA

Yerden Isıtma Kontrolörü (HCE80 veya HCC80) devamı



HCE80/HCC80'in iki farklı versiyonu bulunur; yeni versiyonlar tek aşamada eşleştirilebilirken, eski versiyonlarda iki aşamalı eşleştirme yapılır.

Yanıp sönen zon ışığının rengine (YEŞİL veya KIRMIZI) dikkat edin ve versiyonla ilgili talimatları uygulayın. İleride tekrar gerekli olabileceğini düşünerek versiyon kılavuzunuzda işaretleyin.



Yerden Isıtma Kontrolöründe

- 1 Eşleştirme ışığı sabit bir şekilde SARI yanana ve zon numarası ışığı (YEŞİL veya KIRMIZI) yanıp sönene kadar eşleştirme düğmesine (📶) basılı tutun.

Zon numarası ışığının rengine bağlı olarak aşağıdaki talimatları izleyin



Zon ışığı YEŞİL yanıp sönyorsa (tek aşamalı bağlantı):

- 2 **evohome** Kontrolör ekranında yeşil onay (👍) (👍) tuşuna basın
- 3 Bu zon için eşleştirme başarıyla kurulduğunda zon ışığı sürekli SARI renkte yanmaya başlar
- 4 Eşleştirmeyi tamamlamak için **evohome** Kontrolör ekranında FORWARD (İLERİ) ögesine basın

Birden çok zon bağlantısı yapıyorsanız, önceki sayfadaki sensörün eşleştirilmesi adımından başlayarak işlemleri tekrar edin ve ardından Yerden Isıtma Kontrolöründe (📶) düğmesine **iki** defa basın - bir sonraki zonda YEŞİL ışık yanıp söner



Zon ışığı KIRMIZI yanıp sönyorsa (iki aşamalı bağlantı):

- 2 **evohome** Kontrolör ekranında yeşil onay (👍) (👍) tuşuna basın
- 3 Mesaj alındığında zon ışığı sürekli KIRMIZI yanmaya başlar
- 4 **evohome** Kontrolörde BACK (GERİ) okuna basın
- 5 Yerden Isıtma Kontrolöründe eşleştirme düğmesine (📶) basınca zon ışığı YEŞİL yanıp sönmeye başlar
- 6 **evohome** Kontrolör ekranında yeşil onay (👍) (👍) tuşuna basın
- 7 Eşleştirme başarılı olduğunda, zon ışığı sürekli YEŞİL yanmaya başlar
- 8 Eşleştirmeyi tamamlamak için **evohome** Kontrolör ekranında FORWARD (İLERİ) ögesine basın

Birden çok zon bağlantısı yapıyorsanız, önceki sayfadaki sensörün eşleştirilmesi adımından başlayarak işlemleri tekrar edin ve ardından Yerden Isıtma Kontrolöründe (📶) düğmesine **bir** defa basın - bir sonraki zonda KIRMIZI ışık yanıp söner

Karışım Vanası Kontrolörü (HM80)



evohome Kontrolör

Karışım Vanası Kontrolörü ve sensörleri içeren sistemlerde GUIDED CONFIGURATION (YÖNLENDİRMELİ YAPILANDIRMA) kullanmıyorsanız, **evohome** Kontrolör ekranındaki adımları izleyin:

1. 'Settings' (AYARLAR) düğmesini 3 saniye basılı tutun
2. Onay kutucuğuna basın
3. ADD ZONE (ZON EKLEYİN) düğmesine basın
4. Yeni zonu adlandırın ve onay kutucuğuna basın
5. MIXING VALVE (KARIŞIM VANASI) seçeneğine basın
6. Zon sıcaklığını **evohome** Kontrolör ile kontrol etmek istiyorsanız (**evohome** kontrolörün zonda kurulu olması gerekir) YES (EVET), istemiyorsanız NO (HAYIR) seçeneğine basın ve sensörü eşleştirin



Uzaktan kontrol edilen oda sensörlerinin hepsi kısa bir süre sonra eşleştirme menüsünden otomatik olarak çıkar.



Karışım Vanası Kontrolörünün (HM80) Çalıştırılması ve Eşleştirilmesi

Karışım Vanası Kontrolörü montajı, yetkin bir tesisatçı tarafından yapılmalıdır. **evohome** Kontrolörü sensör olarak kullanmıyorsanız, kontrolörü **evohome** Kontrolörle eşleştirmeden önce sisteme bir sensör (DTS92, Y87RF, HCW82 veya HCF82) eklemeniz gerekir.



Dijital Oda Termostatının Eşleştirilmesi (DTS92)

- 1 Cihazı bekleme konumuna getirmek için güç düğmesini 2 saniye boyunca basılı tutun
- 2 Yukarı ve aşağı ok düğmelerine birlikte basıp 3 saniye boyunca basılı tutun – INst yazısı görüntülenir
- 3 Aşağı oka basın – COnt yazısı görüntülenir
- 4 Yukarı oka üç defa basın – CLr yazısı görüntülenir
- 5 Önceki eşleştirmeleri silmek için güç düğmesine bir defa basın
- 6 Yukarı oka basın – COnt yazısı görüntülenir
- 7 **evohome** Kontrolöre eşleştirme sinyali göndermek için güç düğmesine bir defa basın
- 8 Eşleştirme tamamlandığında **evohome** Kontrolör ekranında SUCCESS (BAŞARILI) mesajı görüntülenir (mesaj görüntülenmezse eşleştirme işlemi tekrarlayın)



Akıllı Termostatın Eşleştirilmesi (Y87RF)

- 1 Yanıp sönen "Bo" yazısı görüntülenene kadar sol dokunmatik alanı (ekranın hemen sol altında) yaklaşık 10 saniye boyunca basılı tutun
- 2 Yanıp sönen "Co" yazısı görüntülenene kadar kadranı saat yönünde döndürün
- 3 **evohome** Kontrolöre eşleştirme sinyali göndermek için sol dokunmatik alana bir defa basın
- 4 Eşleştirme tamamlandığında **evohome** Kontrolör ekranında SUCCESS (BAŞARILI) mesajı görüntülenir (mesaj görüntülenmezse eşleştirme işlemi tekrarlayın)

Karışım Vanası Kontrolörü (HM80) *devamı*



Oda sıcaklığı sensörünün eşleştirilmesi (HCW82 or HCF82)



- 1 Ünitenin sağ alt köşesindeki BIND (EŞLEŞTİRME) düğmesine bir defa basın. Kırmızı LED ışığı yanıp sönecektir.
- 2 Eşleştirme tamamlandığında **evohome** Kontrolör ekranında SUCCESS (BAŞARILI) mesajı görüntülenir (mesaj görüntülenmezse eşleştirme işlemini tekrarlayın)

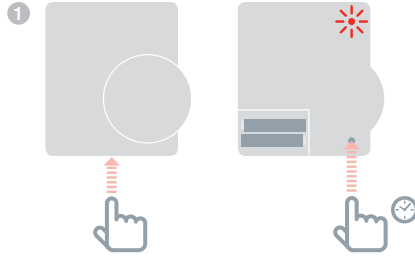

Sonra, Karışım Vanası Kontrolöründe

- 1 Kırmızı ışık yanıp söne kadar Karışım Vanası Kontrolöründeki her iki düğmeyi de 4 saniye basılı tutun
- 2 **evohome** Kontrolördeki yeşil eşleştirme düğmesine  basın
- 3 **evohome** Kontrolördeki ileri düğmesine basın



Kombinizi de mi kontrol etmek istiyorsunuz?

Karışım Vanası Kontrolörü, kombiye ısı ihtiyacı bilgisi iletmez.

Oluşturduğunuz zonun ısı ihtiyacı bilgisi iletmesini istiyorsanız, Karışım Vanası Kontrolörü eşleştirme yapıldıktan sonra ısıtma tipini KARIŞIM VANASI'ndan (MIXING VALVE) ZON VANASI'na (ZONE VALVES) değiştirin.

Değişiklik sonrasında herhangi bir cihazın yeniden eşleştirilmesi gerekmez. Karışım Vanası Kontrolörü kurulduğu şekilde çalışmaya devam ederken **evohome** Kontrolör ısı talebini kombiye iletacaktır.

4. Adım: Sistem testi

Tüm cihazlar **evohome** Kontrolör ile eşleştirildiğinde ve nihai konumlarına kurulduğunda, sistemin düzgün çalıştığını ve tüm cihazların **evohome** Kontrolörün komutlarına yanıt verdiğini kontrol edin.

Isıtma sisteminizde, her zonun sıcaklığını minimum ve maksimum değerlerine ayarlayıp radyatör (veya zon) kontrolörlerinin ve kombinin bu değişikliklere tepkisini izleyerek basit bir fonksiyonel test yapabilirsiniz. Enerji tasarrufu sağlamak için pille çalışan cihazlar, **evohome** Kontrolörle sadece dört dakikada bir iletişim kurar, bu nedenle sistem manuel bir sıcaklık değişikliğine hemen yanıt vermeyebilir.

Bu bölümde

Gelişmiş RF iletişim kontrolü

Elektrik Şebekesinden Güç Alan Kablosuz Cihazlar

Pille Çalışan Kablosuz Cihazlar

25

25

26

Gelişmiş RF İletişim Kontrolü



Enerji tasarrufu sağlamak için pille çalışan cihazlar **evohome** Kontrolörle her dört dakikada bir iletişim kurar, bu nedenle sistem manuel bir sıcaklık değişikliğine hemen yanıt vermeyebilir.

Kablosuz cihazlar ve **evohome** Kontrolör arasındaki RF sinyal gücünü kontrol etmek için, **evohome** Kontrolör INSTALLER (TESİSATÇI) menüsünde RF COMMS CHECK (RF İLETİŞİM TESTİ) öğesine gidin ve kablosuz cihazların her birini test edin

- 1 **evohome** Kontrolörde SETTINGS (AYARLAR) düğmesini 3 saniye boyunca basılı tutun
- 2 Yeşil onay işaretine basın ✓
- 3 RF COMMS CHECK (RF İLETİŞİM TESTİ) öğesine basın
- 4 Test etmek istediğiniz cihazları seçin

Elektrik Şebekesinden Güç Alan Kablosuz Cihazlar

Elektrik şebekesinden güç alan cihazlar, test moduna alınmalarına gerek olmadan, **evohome** Kontrolörden gönderilen test mesajına otomatik olarak yanıt verirler:



Kablosuz Röle Kutusu (BDR91)

- Röle Kutusunda kırmızı LED, 1 kere (zayıf) ile 5 kere (mükemmel) arasında yanıp söner – Kutunun ışığı yanıp sönmüyorsa, **evohome** Kontrolörden test sinyali alınmamıştır



Yerden Isıtma Kontrolörü (HCE80/HCC80)





- Yerden Isıtma Kontrolöründe, test edilen zon için yeşil LED, 1 kere (zayıf) ile 5 kere (mükemmel) arasında yanıp söner – Kontrolörün ışığı yanıp sönmüyorsa **evohome** Kontrolörden test sinyali alınmamıştır

Pille Çalışan Kablosuz Cihazlar

Pille çalışan kablosuz cihazların test sinyali alıp göndermesi için test moduna alınmaları gerekir:



Radyatör Kontrolörü (HR92)

- 1  düğmesine basın, zon adı görüntülenir.
- 2  düğmesine tekrar basıp 5 saniye boyunca basılı tutun, ekranda BIND (EŞLEŞTİRME) yazısı görüntülenir
- 3 Kadranı RF CHECK (RF TESTİ) yazısını görüntülenene kadar döndürün
- 4  düğmesine basın, ekranda CHECKING (TEST EDİLİYOR) yazısı yanıp söner
- 5  düğmesine tekrar basın, ekranda SIGNAL (SİNYAL) yazısı yanıp söner ve 1 (zayıf) ile 5 (mükemmel) arasında bir değere sahip sinyal gücü çubuğu görüntülenir – 0, Radyatör Kontrolörünün, **evohome** Kontrolörden test sinyali almadığı anlamına gelir.
- 6 Test modundan çıkmak için kadranı exit (çıkış) konumuna getirin ve  düğmesine basın. 10 dakika sonra kendiliğinden test modundan çıkacaktır.

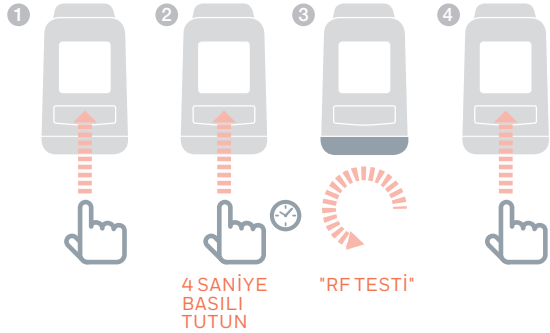

Gelişmiş RF iletişim kontrolü *devamı*



Radyatör Kontrolörü (HR80)

- 1 Radyatör Kontrolörünü, radyatördeki adaptörden ayırın
- 2 Ayar kadranını TEST yazısı görünene kadar saat yönünde (yaklaşık 2 tam rotasyon) çevirin

evohome Kontrolörde sinyal gücü (zayıf ile mükemmel arası) görüntülenir – **evohome** Kontrolör ekranında hiçbir şey görünmezse, Radyatör Kontrolörü, **evohome** Kontrolörden test sinyali almıyor demektir

- 3 Test modundan çıkmak için, Kontrolörün pillerini çıkarıp yeniden takın. 5 dakika sonra otomatik olarak test modundan çıkar

2





Dijital Oda Termostatı (DTS92)

- 1 Oda Termostatını bekleme moduna getirin 
- 2 Yukarı ve aşağı düğmelerine 3 saniye boyunca birlikte basın
- 3 Aşağı düğmesine bir defa basın, ekranda CONT yazısı görüntülenir
- 4 Aşağı düğmesine 3 saniye boyunca basın, ekranda TEST yazısı görüntülenir
- 5 Aşağı düğmesine 3 saniye boyunca basın, ekranda SS yazısı görüntülenir

evohome Kontrolörde sinyal gücü (zayıf ile mükemmel arası) görüntülenirken Oda Termostatında, 1 (zayıf) ile 5 (mükemmel) arasında bir sinyal gücü derecesi görünür – 0, Oda Termostatının, **evohome** Kontrolörden test sinyali almadığı anlamına gelir.

- 6 Test modundan çıkmak için 5 saniye boyunca Oda Termostatındaki OFF (KAPALI) düğmesine basın. 10 dakika sonra otomatik olarak test modundan çıkar.

1



2 SANIYE
BOYUNCA
BASILI
TUTUN

2



3 SANIYE
BOYUNCA
BASILI
TUTUN

Gelişmiş RF iletişim kontrolü *devamı*



Oda Sıcaklığı Sensörü (HCF82 veya HCW82)



- 1 Sensörün kapağını çıkartın
- 2 Kırmızı LED sönene kadar, yaklaşık 30 saniye boyunca BIND (EŞLEŞTİRME) düğmesini basılı tutun
- 3 Kırmızı LED, her test mesajı gönderdiğinde yanıp söner.

evohome Kontrolörde sinyal gücü (zayıf ile mükemmel arası) görüntülenir – **evohome** Kontrolör ekranında hiçbir şey görünmezse, Sıcaklık Sensörü, **evohome** Kontrolörden test sinyali almıyor demektir.

- 4 Test modundan çıkmak için, Kontrolörün pillerini çıkarıp yeniden takın. 5 dakika sonra otomatik olarak test modundan çıkar.

1

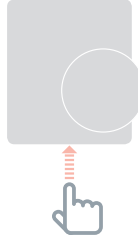

2

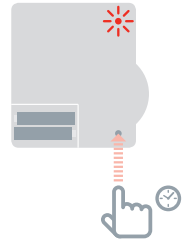

Yapılandırma ve Modifikasyon

Tüm adımları tamamladıktan sonra **evohome** sisteminiz kullanıma hazırdır. Isıtma sisteminizle ilgili tüm değişiklikleri **evohome** Kontrolörle, parametre ayarları yaparak da gerçekleştirebilirsiniz. Tüm zonlar için ayrı ayar değerleri belirleyebilirsiniz. Ayarlara INSTALLER (TESİSATÇI) menüsünden ulaşılabilir.

INSTALLER (TESİSATÇI) menüsünü kullanarak tüm zonları ve sistemleri tekrar düzenleyebilir ve değişiklik yapabilir ya da yeni cihazlar ekleyebilirsiniz.

Bu bölümde

Parametreler ve ayarlar	31
Birden çok oda içeren bir zonun yapılandırılması	31
Mevcut sisteme cihaz eklenmesi ya da sistemde değişiklik yapılması	32

Parametreler ve ayarlar

Tüm adımları tamamladığınızda **evohome** sistemi kullanıma hazırdır. Kullanım kılavuzundaki adımları takip ederek **evohome** Kontrolör ayarlarını özelleştirebilirsiniz.

Isıtma sisteminizle ilgili detaylı kontrol ayarları oluşturmak için **evohome** Kontrolördeki parametre ayarlarını kullanabilirsiniz. Ayarlara INSTALLER (TESİSATÇI) menüsünden ulaşılabilir

- 1 **evohome** Kontrolörde SETTINGS (AYARLAR) düğmesini 3 saniye boyunca basılı tutun
- 2 Yeşil onay işaretine basın 
- 3 SYSTEM PARAMETERS (SİSTEM PARAMETRELERİ) öğesine basın ve ayarlamak istediğiniz parametreyi seçin:
 - Internal Sensor Offset (Dahili Sensör Dengelemesi)
 - Cycle Rate (Döngü Değeri)
 - Minimum On Time (Minimum Çalışma Süresi)
 - Fail Safe (Arıza Güvenliği)

Parametrelerle ilgili daha fazla bilgi için

www.evohome.honeywell.com adresini ziyaret edin.

Birden çok oda içeren bir zonun yapılandırılması



Çok odalı bir zon ayrı sıcaklık sensörlerini (DTS92 gibi) desteklemez.

Oda sıcaklığının algılanması, radyatör kontrolörleri tarafından gerçekleştirilir.

evohome tek bir grup olarak kontrol edilebilen birden çok odalı (örn. Yatak odaları) bir zon oluşturmanıza olanak tanır. Bu, zonla eşleştirilmiş bütün radyatör kontrolörlerinin birbirinden bağımsız olarak oda sıcaklığını ölçmesi ve bir radyatörü kontrol etmesiyle gerçekleşir. Tek odalı zonda kullanılan tek bir sıcaklık sensörü kullanımının aksine, radyatör kontrolörlerini ayrı odalara yerleştirebilirsiniz.

Çok odalı bir zon oluşturmak için:

- Yeni bir zon ekleyin ve tüm odalar için radyatör kontrolörlerini eşleştirin. PARAMETERS (PARAMETRELER) menüsüne gidin ve MULTIPLE ROOM ZONE (ÇOK ODALI ZON) öğesini seçin

veya

- ZONE CONFIGURATION (ZON YAPILANDIRMASI) menüsüne gidin ve mevcut bir zonun parametrelerini düzenleyin. Bu zonla eşleştirilmiş tüm radyatör kontrolörleri bağımsız olarak çalışır

Mevcut sisteme cihaz eklenmesi veya sistemde deęişiklik yapılması



Deęiřtirdiđiniz cihaz sistemle iletiřim kurmaya devam edeceđi iin gerekli deęilse, cihazın g bağlantısını kesin.

Bir zona Radyatr Kontrolr ya da Sıcaklık Sensr gibi bir cihazın eklenmesi

- 1 **evohome** Kontrolrde SETTINGS (AYARLAR) dğmesini 3 saniye boyunca basılı tutun
- 2 Yeřil onay iřaretine basın
- 3 ZONE CONFIGURATION (ZON YAPILANDIRMASI) ğesine basın
- 4 İlgili zonu sein
- 5 RF DEVICE BINDING (RF CİHAZ EŐLEŐTİRMESİ) ğesine basın ve cihazı eŐleŐtirmek iin talimatları izleyin.



Deęiřtirdiđiniz cihaz sistemle iletiřim kurmaya devam edeceđi iin gerekli deęilse, cihazın g bağlantısını kesin.

Sistemdeki, Kablosuz Rle Kutusu ve Sistem Vanası gibi cihazların deęiřtirilmesi

- 1 **evohome** Kontrolrde SETTINGS (AYARLAR) dğmesini 3 saniye boyunca basılı tutun
- 2 Yeřil onay iřaretine basın
- 3 SYSTEM DEVICES (SİSTEM CİHAZLARI) ğesine basın
- 4 Cihaz tıpinı sein ve cihazı eŐleŐtirmek iin talimatları izleyin.

Ekler

Kablolama Őemaları

Bu bölümde

Kablolama Őemaları

34

Güvenlik bilgileri

36

evohome Kontrolör teknik verileri

37

Kablolama şemaları

Şekil 1 Kombi (pompanın aşırı çalışmasını gerektirmeyen) için kablolama. Rôle, kombi elektrikli girişine güç sağlar.

Kombi

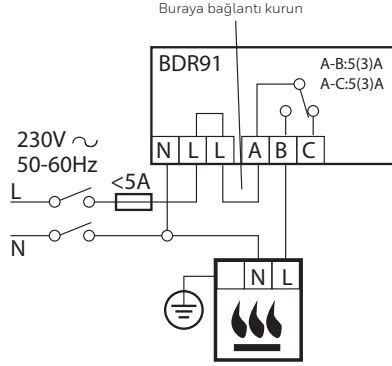

Şekil 2 Daimi elektrik beslemesi gerektiren kombi

Daimi elektrik beslemesi gerektiren kombi

Daimi elektrik beslemesi gerektiren kombide kullanmak içindir (tipik bir Kombi kazanı kablolamasıdır) ancak lütfen üreticinin talimatlarını kontrol edin. Düşük gerilimli veya 230V AC oda termostatı girişine sahip kombiler için kullanılabilir.

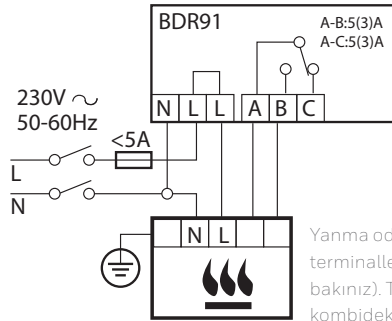

Yanma odası termostat terminalleri (talimatlara bakınız). Takılmışsa kombideki bağlantıyı çıkarın. Kombide yerleşik bir zamanlayıcı varsa sabit bırakın.

Şekil 3 İki portlu zon vanası bağlantısı

G/Y: Yeşil/Sarı Toprak kablosu
 BL: Mavi Motor Nötr
 BR: Kahverengi Motor Elektrikli
 GR: Gri Uç anahtar
 (kullanılıyorsa) Daimi Elektrikli Besleme
 O: Turuncu Uç anahtar (kullanılıyorsa). Şebekeye bağlanmış sistemde, tipik olarak kombiyi besler. Bir kablosuz röle kutusu takıldığında uç anahtar gerekmez.

İki portlu zon vanası

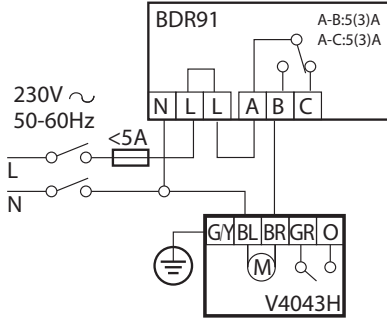

Yüksek limitli termostat için bacasız sıcak su boyleri bağlantısıyla iki portlu zon vanası bağlanıyorsa, yerleşmeli termostatta yüksek limit şalteri aktif olduğunda "L" daimi elektrik beslemesi kırılmalıdır.

OpenTherm röle kutusunun bağlanması

Şekil 4 OpenTherm röle kutusunun OpenTherm kombiye bağlanması

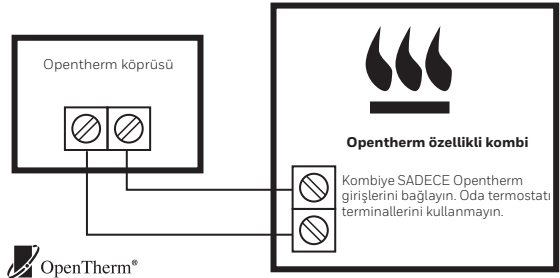

Güvenlik bilgileri

Onaylar

Aşağıdaki yönergelerin koruma gerekliliklerine uygundur:

EMC: 2004/108/EC

LVD: 2006/95/EC

R&TTE: 1999/05/EC

İşbu belge ile Honeywell, **evohome** Kontrolörün yönerge 1999/5/EC'nin temel gerekliliklerine ve diğer ilgili hükümlerine uygun olduğunu beyan etmektedir.

EMC uygunluk hususları

Rehber bilgi için Uygulama Kodu standartları EN61000-5-1 ve -2'ye başvurun.

Dikkat: Elektrik çarpmasını ve ekipmanın zarar görmesini engellemek için cihazı şebekeye bağlamadan önce güç kaynağını izole edin ve güvenliğe alın. Kurulum yetkin bir kişi tarafından gerçekleştirilmelidir.

Cihazın konumu

Bir radyo frekansı cihazı olduğu için **evohome** Kontrolör en iyi performans için açık bir alana kurulmalıdır. Duvar kutuları dahil her türlü metal nesneden en az 30 cm ve örn. radyo, TV, PC vs. gibi diğer tüm elektrikli ekipmanlardan en az 1 metre uzakta olmalıdır. Cihazı, metal duvar kutularına monte etmeyin.

En iyi sıcaklık kontrolü performansı için, **evohome** Kontrolörü ısıtma veya soğutma kaynaklarının yakınına yerleştirilmemelidir (örn. fırın, lamba, radyatör, kapılar ve pencereler)

Uyarı

Bu ürün ve ilgili dokümantasyon ve ambalajlama, Honeywell Inc ve iştiraklerine ait olan ve İngiltere ve diğer ülkelerin kanunları uyarınca korunan çeşitli fikri mülkiyet hakları tarafından korunmaktadır. Bu fikri ve mülkiyet hakları arasında patent başvuruları, tescilli tasarımlar, tescilsiz tasarımlar, tescilli ticari markalar, tescilsiz ticari markalar ve telif hakları bulunabilir.

Honeywell, önceden haber vermeksizin bu belgeyi, ürünü ve fonksiyonları değiştirme hakkını saklı tutmaktadır. Bu belge, her türlü önceden temin edilmiş talimatın yerini almaktadır ve sadece bahsi geçen ürün(ler) için geçerlidir.

Bu ürün, bu belgede anlatılan uygulamalar için tasarlanmıştır. Burada belirtilen kapsamlar dışındaki kullanımlar için rehberlik sağlaması amacıyla Honeywell'e başvurun. Honeywell, bu belgede açıklanan ürünün/ürünlerin yanlış kullanımından sorumlu tutulamaz.

LÜTFEN ÇEVREYE SAYGILI OLUN

Bu ürünü ve her türlü ambalajını veya dokümantasyonunu uygun şekilde atmaya özen gösterin.



WEEE yönergesi 2012/19/EU

Atık Elektriksel ve Elektronik Ekipman yönergesi

- Ürün ömrünün sonunda, ambalajı ve ürünü ilgili bir geri dönüşüm merkezine bırakın.
- Üniteyi diğer evsel atıklarla birlikte atmayın.
- Ürünü yakmayın
- Pillerini çıkartın
- Pilleri yerel mevzuata uygun olarak atın ve ev atıklarıyla birlikte atmayın.

Taşıma ve Nakliye

evohome Kontrolör, üretici firma Honeywell tarafından en uygun şekilde ambalajlanmış olup orjinal ambalajında taşınmasına özen gösterilmelidir.

Taşıma sırasında ürünün düşürülmemesine özen gösterilmelidir.

Güvenlik bilgileri

Kullanım Hataları

Ürünün sağlıklı olarak çalışabilmesi için önü kapatılmamalı ve hava akışı kesilmemelidir.

Bakım ve Onarım

evohome Kontrolör bakım ve onarım gerektirmeyen; tak ve kullan tipte bir cihazdır.

Arızalanan ürününüzün garanti kapsamında değerlendirilip değerlendirilmeyeceğinin belirlenmesi için lütfen ürünlerinizi ithalatçı firmaya iade ediniz.

Gümrük ve Ticaret Bakanlığı tarafından uygun görülen kullanım ömrü 5 yıldır.

Servis

Tuna Isı Malzemeleri Ltd. Şti.

0216 441 91 07

Tüketici Hakları

1. Malın ayıplı olduğunun anlaşılması durumunda tüketici;
 - a. Satılanı geri vermeye hazır olduğunu bildirerek sözleşmeden dönme,
 - b. Satılanı alıkoyup ayıp oranında satış bedelinden indirim isteme,
 - c. Aşırı bir masraf gerektirmediği takdirde, bütün masrafları satıcıya ait olmak üzere satılanın ücretsiz onarılmasını isteme,
 - ç. İmkan varsa, satılanın ayıpsız misli ile değiştirilmesini isteme seçimlik haklarından birini kullanabilir. Satıcı, tüketicinin tercih ettiği bu talebi yerine getirmekle yükümlüdür.
2. Ücretsiz onarım veya malın ayıpsız misli ile değiştirilmesi hakları üretici veya ithalatçıya karşı da kullanılabilir. Bu fıkradaki hakların yerine getirilmesi konusunda satıcı, üretici ve ithalatçı müteselsilen sorumludur. Üretici veya ithalatçı, malın kendisi tarafından piyasaya sürülmesinden sonra ayıbın doğduğunu ispat ettiği takdirde sorumlu tutulamaz.

3. Ücretsiz onarım veya malın ayıpsız misli ile değiştirilmesinin satıcı için orantısız güçlükleri beraberinde getirecek olması hâlinde tüketici, sözleşmeden dönme veya ayıp oranında bedelden indirim haklarından birini kullanabilir. Orantısızlığın tayininde malın ayıpsız değeri, ayıbın önemi ve diğer seçimlik haklara başvurunun tüketici açısından sorun teşkil edip etmeyeceği gibi hususlar dikkate alınır.
4. Ücretsiz onarım veya malın ayıpsız misli ile değiştirilmesi haklarından birinin seçilmesi durumunda bu talebin satıcıya, üreticiye veya ithalatçıya yöneltilmesinden itibaren azami otuz iş günü, konut ve tatil amaçlı taşınmazlarda ise altmış iş günü içinde yerine getirilmesi zorunludur. Ancak, bu Kanunun 58'inci maddesi uyarınca çıkarılan yönetmelik eki listede yer alan mallara ilişkin, tüketicinin ücretsiz onarım talebi, yönetmelikte belirlenen azami tamir süresi içinde yerine getirilir.
5. Arızalarda kullanım hatasının bulunup bulunmadığının, yetkili servis istasyonları, yetkili servis istasyonunun mevcut olmaması halinde sırasıyla; malın satıcısı, ithalatçısı veya üreticisinden birisi tarafından mala ilişkin azami tamir süresi içerisinde düzenlenen raporla belirlenmesi ve bu raporun bir nüshasının tüketiciye verilmesi zorunludur. Tüketiciler, ikinci fıkrada belirtilen rapora ilişkin olarak bilirkişi tarafından tespit yapılması talebiyle uyuşmazlığın parasal değerini dikkate alarak tüketici hakem heyetine veya tüketici mahkemesine başvurabilir.

evohome Kontrolör teknik verileri

Güç Tüketimi

Masaüstü Standı	Giriş gerilimi: 100-240V \sim 50/60Hz 0.2A
Güç Kaynağı	Çıkış gerilimi: +5V --- 1A
Duvar Aparatı	Giriş gerilimi: 230V AC \pm 10%
Güç kaynağı	Çıkış gerilimi: 4V DC \pm 0.2V, maks 2.6W
Oda ünitesi güç kaynağı girişi	5V --- \pm 0.2V, maks. 2.6W
Düşük gerilim kablo uzunluğu (maks)	10m, 1.0mm ² ; 5m, 0.5mm ²
Pil tipi (şarj edilebilir)	Tip AA 1.2V NiMH 2000-2400mAh

RF İletişim

RF frekansı	ISM (868.0—870.0) MHz, RX Class 2
RF iletişim mesafesi	30m, konutlarda
Kablosuz LAN	IEEE 802.11b,g,n (2.400-2.485 GHz)

Çevre ve standartlar

Çalışma sıcaklığı	0 - 40°C
Depolama sıcaklığı	-20 - +50°C
Nem	%10 - 90 nispi nem yoğuşmasız
IP Koruma Sınıfı	IP30

Mekanik

Boyutlar	136 x 93 x 20mm (GxYxD)
----------	-------------------------

evohome, optimum kontrol ve konforun yanı sıra maksimum enerji tasarrufu sağlamak üzere, tek zonlu tesisat sistemlerini çok zonlu sistemlere dönüştürmek için tasarlanmıştır.

Akıllı zon kontrolü ile ilgili detaylı bilgi için:

ev.honeywellhome.com.tr



Ademco Otomasyon Ltd. Şti.
Barbaros Mahallesi Halk Cad.
Palladium Residence (A Blok)
No:8 K:3 Ataşehir 34746
İstanbul / Türkiye

Telefon : 0216 663 60 33

Faks : 0216 663 61 00

www.honeywellhome.com.tr

32303494-001 A

Telif Hakkı © 2020 Resideo Technologies,
Inc. Honeywell Home ticari markası
Honeywell International Inc. lisansı
altında kullanılır.

Honeywell Home
