

Honeywell Home

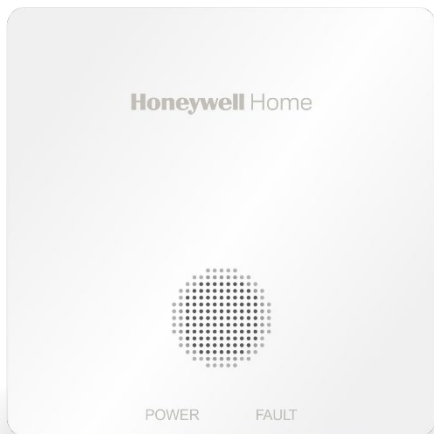

R200C-2 Carbon Monoxide Alarm

Installation and User Guide



TR	sayfaya	4
BG	стр.	12
CS	strana	20
HU	oldal	28
PL	strona	36
RO	pagina	44
SK	stranu	52
UA	стр.	60



Type B apparatus
EN 50291-1:2018
EN 50291-2:2019

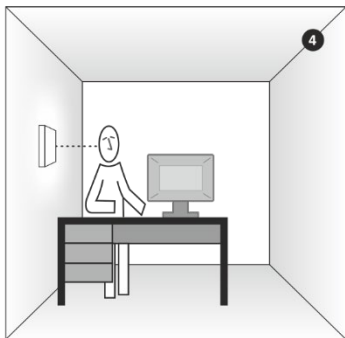
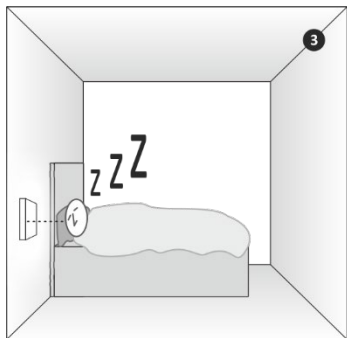
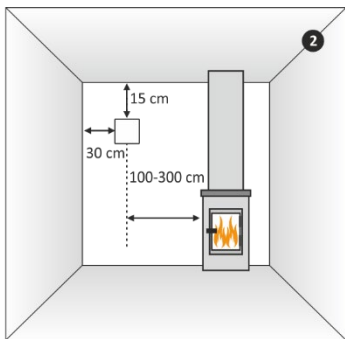
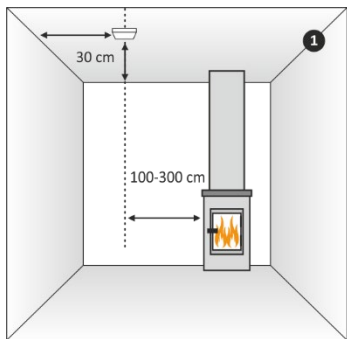

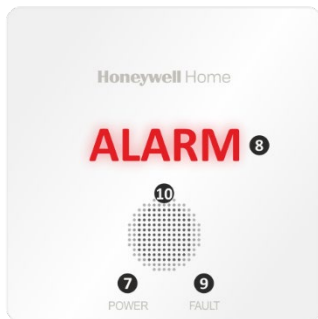
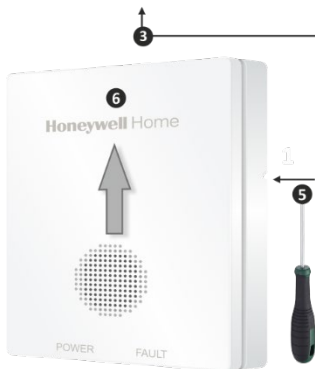
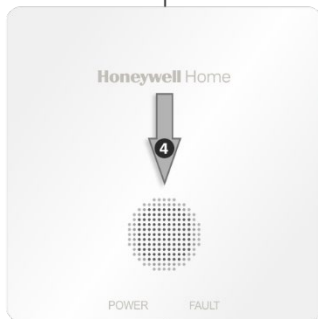
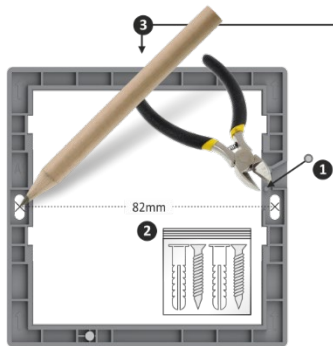

1. Giriş

Bu R200C-2 CO alarmını (Karbonmonoksit) satın aldığınız için teşekkür ederiz.

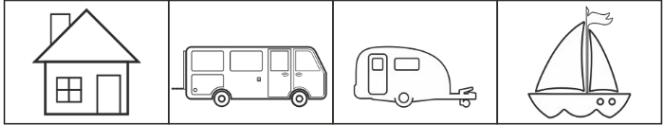

Yukarıdaki semboller, alarmın özel konutlarda (bungalow tarzı sabit yazlıklar dahil), karavanlarda, motorlu karavanlarda ve teknelerde kullanılmaya uygun olduğu anlamına gelir.

NOT: bu kılavuz önemli güvenlik bilgileri içermektedir. Lütfen gelecekte de başvurmak üzere saklayın.

2. CO alarmı nereye kurulmalıdır? (2. sayfaya bakınız)

İdeal olarak, yakıt yakan bir cihazın bulunduğu her odaya, yatak odası ve çalışma/hobi odası gibi kişilerin en çok zaman geçirdiği bir odaya cihaz yerleştirilmelidir. Eğer alarmın monte edileceği alan bir bölme ile ayrılıyorsa, alarm cihazı gaz kaynağının olduğu tarafa monte edilmelidir. Eğimli tavanı olan odalarda karbonmonoksit alarmları odanın yüksek tarafına yerleştirilmelidir.

1- Tavana montaj / 2- Duvara montaj / 3- Yatak odası / 4- Çalışma/hobi odası

3. CO alarmı nereye kurulmamalıdır?

Kapalı bir alana (örneğin bir dolaba veya perde arkasına).

Engellenebileceği yerlere (örneğin mobilyanın engelleyebileceği).

Doğrudan bir lavabonun üstüne.

Bir kapı veya pencerenin yanına.

Bir davlumbazın yanına.

Bir havalandırma veya diğer benzer havalandırma açıklıklarının yanına.

Sıcaklığın -10 °C'nin altına inebileceği veya 45 °C'nin üzerine çıkabileceği bir alana.

Kir ve tozun sensörü engelleyebileceği yerlere.

Rutubetli veya nemli bir yere.

Bir pişirme cihazının hemen yanına.

4. Kurulum (3. sayfaya bakınız)

Kurcalamaya karşı korumalı kilitleme özelliğini etkinleştirmeniz gerekiyorsa, küçük silindiri (1) kırın veya kesin. Duvar montaj plakasını duvara veya tavana takın (2). Alarmı duvar montaj plakasına (3) yerleştirin. Duvar plakasına sıkıca bastırın ve cihazı aşağı doğru kaydırın (4). Alarm etkinleştirilecektir.

5. Etkinleştirme

Kapağa basın ve basılı tutun, bu 5 saniye sürecek olan TEST / SESSİZLİK düğmesidir.

Tüm göstergeler yanıp sönecek, siren bip sesi çıkaracak ve cihaz çalışma durumuna girecektir.

CO alarmı etkinleştirildi.

Yeşil GÜÇ ışığı saniyede bir kere yanıp söner.

60 saniye sonra yeşil GÜÇ ışığı dakikada bir kere yanıp söner.

CO alarmı normal çalışıyor.

Devre dışı bırakmak için bölüm 6'daki talimatları izleyin.

6. Devre dışı bırakma (3. sayfaya bakınız)

CO alarmının sağ kenarındaki kurcalamaya karşı korumalı kilitleme tırnağına (5) basmak için küçük bir tornavida kullanın. CO alarmını duvara montaj plakasından çıkarmak için yukarı doğru (6) kaydırın. CO alarmını duvara montaj plakasından çıkarırken alarm "Derin Uykü" moduna ayarlanır.

7. CO alarm uyarısı etkinleştirildiğinde tavsiye edilen eylemler

Üniteniz ALARM'da ise sakin olun ve aşağıdaki işlemleri belirtilen sırayla yapın:

Havalandırma oranını artırmak için bütün kapı ve pencereleri açın.

Yakıt yakan tüm cihazları kullanmayı bırakın ve mümkün olduğu yerlerde onları kapatın.

Alarm devam ederse, konutu boşaltın. Kapıları ve pencereleri açık bırakın ve yalnızca alarm durduğunda binaya tekrar girin.

Baş ağrısı veya mide bulantısı gibi, karbonmonoksit zehirlenmesinin etkisine maruz kalan herkes için tıbbi yardım alın ve karbonmonoksit solumasından şüphelenildiğini belirtin.

Gaz veya diğer yakıt tedarikçilerini acil durum numarasından arayın, bu şekilde karbonmonoksit emisyonlarının kaynağı belirlenebilir ve düzeltilebilir.

Yetkili bir kişi tarafından ulusal yönetmeliklere göre kontrol edilip kullanımları onaylanana kadar, yakıt yakan cihazları yeniden kullanmayın.

Not: Yakıt yakan cihazların haricinde başka bir karbonmonoksit emisyon kaynağı olabilir, örneğin büyük miktarda tütün(sigara) dumanı, hava gazı veya içten içe yanan bir ateşten gelen emisyon. Uzman bir kişi tarafından kontrol edilene kadar, herhangi bir yanıcı cihazı kullanmayın.

8. İşıklar ve sesli sinyaller

3. sayfaya bakın	7. GÜÇ	8. ALARM	9. ARIZA	10. BİP SESİ	
LED	Yeşil	Kırmızı	Sarı	Ses Çıkışı	
Normal kullanım	1 x her dakikada	kapalı	kapalı	kapalı	Normal çalışma. CO algılama yok.
Test	1x	4 x 2	kapalı	4 x 2	Kapak TEST/SESSİZLİK düğmesine 3 saniye basın.
CO alarm uyarısı	kapalı	4 x her dakikada	kapalı	sürekli	CO alarm uyarısı.
Alarm sessizliği	kapalı	4 x her dakikada	kapalı	sessiz	CO alarm uyarısı. SESSİZ ALARM SESİ
Alarm hafızası	kapalı	1 x her dakikada	kapalı	1 x her dakikada	Kullanıcı yokken tehlikeli CO durumu algılama. Şu anda tehlikeli bir CO seviyesi mevcut değil.
Arıza	kapalı	kapalı	2 x her dakikada	2 x her dakikada	Arıza uyarısı.
Kullanım ömrü sonu	kapalı	kapalı	3 x her dakikada	3 x her dakikada	CO alarmını mümkün olan en kısa sürede yenisiyle değiştirin.
Düşük pil	kapalı	kapalı	1 x her dakikada	1 x her dakikada	CO alarmını mümkün olan en kısa sürede yenisiyle değiştirin.
Düşük pil sessizliği	kapalı	kapalı	1 x her dakikada	sessiz	Sessize alma 9 saat aktif
ALARM SESİ NASIL SESSİZE ALINIR?					
CO alarm uyarısı	YALNIZCA TAVSİYE EDİLEN İŞLEMLER YAPILDIKTAN SONRA. Alarm, karbonmonoksit konsantrasyonunun tehlikeli bir seviyeye ulaştığını gösterir				Kapak TEST/SESSİZLİK düğmesine 3 saniye basın.
Düşük pil					Kapak TEST/SESSİZLİK düğmesine 3 saniye basın.

Acil bir durum olması halinde, yerel acil servisinizi arayın.

9. Alarm ne zaman etkinleşecek?

Odadaki CO seviyesi (PPM) çok yüksek olursa, karbonmonoksit alarmı aşağıda açıklandığı gibi belli bir süre boyunca alarm moduna geçer:

027PPM ± 03PPM : Alarm sinyali yok

055PPM ± 05PPM : 60 - 90 dakika içinde alarm verir

110PPM ± 10PPM : 10 - 40 dakika içinde alarm verir

330PPM ± 30PPM : 3 dakika içinde alarm verir

10. Karbonmonoksitin sağlığa etkileri

~100	PPM :	Hafif baş ağrısı, ciltte kızarma (süresiz maruz kalma).
200 - 300	PPM :	Baş ağrısı (5 – 6 saat maruz kalma)
400 - 600	PPM :	Şiddetli baş ağrısı, halsizlik, baş dönmesi, bulantı, kusma (4 – 5 saat maruz kalma)
1100 - 1500	PPM :	Artan nabız ve solunum hızı, senkop (baygınlık), koma, aralıklı nöbetler (4 – 5 saat maruz kalma)
5000 - 10000	PPM :	Nabızın düşmesi, depresif solunum / solunum yetmezliği, ölüm (1 – 2 dakika maruz kalma)

- Bu cihaz, karbonmonoksitle maruz kalmanın kronik etkilerini önleyemeyebilir ve özel risk grubundaki bireyleri tam olarak korumayacaktır.

11. Bakım

CO alarmı, dış muhafazasının ara sıra temiz bir bezle temizlenmesi dışında herhangi bir bakım gerektirmez. CO alarmının önündeki deliklerin toz veya kir tarafından engellenmediğinden emin olun. TEST/SESSİZLİK düğmesini basılı tutarak dedektörü ayda bir kez manuel olarak test etmenizi öneririz. Sorun bulunursa, CO alarmı alarm arıza moduna geçer (siren arızası veya sensör arızası). Yanlış alarmların ana nedeni tozdur. Bu nedenle CO alarmını ayda bir kez temizleyin. CO alarmının kenarlarında biriken tozu nazikçe temizlemek için bir elektrikli süpürge kullanın. CO alarmına zarar verebileceğinden, CO alarmını temizlemek için asla ıslak bez veya deterjan kullanmayın.

12. Uyarılar

Bu kılavuz, CO alarmının kurulumu ve çalıştırılmasıyla ilgili önemli güvenlik bilgilerini içerir. Kılavuzu dikkatlice okuyun ve gelecekte de başvurmak üzere güvenli bir yerde saklayın. CO alarmı uzman bir kişi tarafından kurulmalıdır. CO alarmının kurulumu, uygun havalandırma ve egzoz sistemleri dahil olmak üzere yakıt yakan cihazların doğru kurulumu, kullanımı ve bakımını yerine kullanılmamalıdır. Bu CO alarmı suya dayanıklı değildir ve yalnızca iç mekanda kullanıma uygundur. CO alarmını onarmaya

çalışmayın, CO alarmı kurcalanırsa elektrik çarpması veya arıza riski vardır. CO alarmını ve pilleri aşırı sıcaklıklara maruz bırakmayın. Bazı yaygın ev eşyaları CO alarmının hassasiyetini etkileyebilir. CO alarmının üzerinde veya yakınında ev temizlik ürünleri, cilalar, parfümler veya aerosol spreyler kullanmayın. CO alarmının yanında oje çıkarıcı, model boya veya model yapıstırıcı kullanmaktan kaçının. Bu CO alarmı, bireyleri karbonmonoksit maruz kalmanın akut etkilerinden korumak için tasarlanmıştır. Belirli bir tıbbi durumu olan bireyleri tam olarak korumayacaktır. Şüphelenirseniz, bir tıp doktoruna danışın. Düşük CO seviyelerine (>10 ppm) uzun süre maruz kalmak kronik etkilere neden olabilir. Şüphelenirseniz, bir tıp doktoruna danışın.

13. Özellikler

Algılanan gaz	: Karbonmonoksit (CO)
Kullanım ömrü	: 10 yıl
Güç kaynağı	: Uzun ömürlü lityum pil, 3 V, ürün ömrü boyunca kapalıdır (değişim gerektirmez)
Kurulum	: Duvara montaj, tavana montaj
Boyutlar	: 95 mm x 95 mm x 25 mm
Ağırlık	: 120 gr
Ses şiddeti	: ≥85 dB@3m
Sensör teknolojisi	: Elektrokimyasal Hücre
Cihaz türü	: Tip-B
Çalışma Ortamı Koşulu	: Sıcaklık -10°C - +45°C Nem %25 - 95 RH (yoğuşmasız)
Depolama/Taşıma Ortamı Koşulu	: Sıcaklık -15°C - +50°C Nem %20 - %95 RH (yoğuşmasız)
IP derecelendirme	: IP44

14. Servis ve iletişim

Bu ürünün kurulumu, kullanımı veya çalıştırılmasıyla ilgili sorularınız için, lütfen www.resideo.com'u ziyaret edin. Lütfen Dikkat: Bu yayının doğruluğunu sağlamak için her türlü çaba gösterilmiş olsa da, hatalar veya eksiklikler için hiçbir sorumluluk kabul edilemez. Mevzuatın yanı sıra veriler de değişebilir ve en son yayınlanan yönetmeliklerin, standartların ve yönergelerin kopyalarını almanızla birlikte önerilir. Bu yayının, bir sözleşmenin temelini oluşturması amaçlanmamıştır.

15. Semboller



CO alarmının kullanım ömrü sona erdiğinde ürünü yerel düzenlemelere uygun olarak atın. Elektronik atık olarak sınıflandırılmakta ve bir pil içermektedir; bu nedenle ev atıklarından ayrı olarak atılmalıdır.



CO Alarmı, BSI tarafından Avrupa standardı EN 50291-1 "Özel konutlarda karbonmonoksit tespiti için elektrikli cihaz" ve EN50291-2 "Gezi tekneleri dâhil olmak üzere dinlence araçları ve benzeri tesislerde, sabit montajlı sürekli çalışan elektrikli cihazlar" olarak sertifikalandırılmıştır. Genel Ürün Güvenliği Direktifi (GPSD), Elektromatik Uyumluluk Direktifi (EMC) ve Tehlikeli Maddelerin Kısıtlanması Direktifi (RoHS) ile uyumludur.

16. Feragatname

Bu karbonmonoksit alarmı, sizi potansiyel olarak tehlikeli bir karbonmonoksit gazı oluşumuna karşı uyararak üzere tasarlanmıştır. Bir karbonmonoksit sorununu çözmek veya belirli bir karbonmonoksit kaynağını bulmak üzere tasarlanmamıştır. Resideo, bir alarm karşılık olarak yapılan veya düzenlenen herhangi bir karbonmonoksit araştırması ya da servis çağırısı için ödeme yapmakla yükümlü değildir.

17. RESIDEO'NUN 10 YIL GARANTİ POLİTİKASI

R100C-1, R200C-1, R200C-2, R200C-3, R200C-N1, R200C-N2, R200C-N3, R200H-N1, R200H-N2, R200S-1, R200S-2, R200S-3, R200S-N1, R200S-N2, R200S-N3, R200ST-N1, R200ST-N2, R200C2-A, R200C2-A-UK, R200C2-B, R200C2-E.

İşbu Garantinin Lehтары

Bu sınırlı garanti, ürünün satan Resideo Technologies, Inc şirketler grubunun ("Resideo") üyesi tarafından doğrudan müşterisine ("Alıcı") sağlanmaktadır. Resideo, bu garantiyi ürünün üreticisine veya son kullanıcıya sağlamaz. Resideo, Alıcının müşterilerine bunu müteakip, Resideo tarafından Alıcıya verilen garantiye eşdeğer bir garanti vermesini beklemektedir. Bu, Resideo'nun Ürünlerin üreticisi olarak tüketicilere karşı sahip olabileceği meşru yükümlülükleri etkilemez. Resideo, kendi takdirine göre işbu Garanti Koşullarını ve Garanti Koşullarının geçerli olduğu ürünleri değiştirme hakkını saklı tutar. İşbu Garanti Koşullarında yapılacak herhangi bir değişiklik, yalnızca değişiklik tarihinden sonra satılan Ürünler için geçerlidir.

Resideo'nun Garantisi

Resideo, Ürünlerin üzerindeki üretim tarihinden itibaren 120 aylık bir süre boyunca, Ürünlerin kusursuz malzemede ve kusursuz işçilikle olacağını ve geçerli özelliklere ulaşacağına garanti eder. Herhangi bir Ürün, geçerli garanti süresince aşağıda hariç tutulmuş bir nedenden dolayı kusurlu hale gelirse, Resideo, kendi tercihinin bağlı olarak, ya ürünü onaracak ya da ücretsiz olarak yenisi ile veya yenilenmiş bir ünitele değiştirecektir; ya da ürün için ödeme yapılan ücreti Alıcının hesabına gönderecektir. Resideo, Alıcının, Ürünün sökme ve yeniden monte etme masraflarından, seyahat veya diğer masraflardan sorumlu olmayacaktır.

Garanti Kapsamı Dışındaki Ürünler

İşbu garanti, uzatılmış bir dökümlü garantisidir ve yasalardan izin verdiği ölçüde, tamtim edici kalite veya belirli bir amaca uygunluk da dâhil olmak üzere, açık veya zımni tüm diğer garanti ve şartların yerine geçer. Şu durumlar olması halinde, Resideo'nun bu garanti kapsamında veya başka şekilde hiçbir yükümlülüğü olmayacaktır: i) Ürün, Resideo'nun montaj talimatlarına ve geçerli montaj standartlarına uygun olarak monte edilmişse, tasarlandığı bir amaç için ve Resideo'nun kullanıcı talimatlarına uygun olarak kullanılmamışsa veya Resideo'nun bakım ve onarım talimatlarına uygun olarak bakımı yapılmamışsa veya Resideo'nun Yetkili Servisi/Onarım Merkezi dışında herhangi bir tarafından değiştirilmişse (herhangi bir seri numarasının değiştirilmesi dâhil), bakımı yapıldıysa ya da onarıldıysa; ii) Hasar, yıldırım, elektrik dalgalanmaları, yangın, sel, doğa olayları ya da benzerleri veya su kalitesi gibi dış olaylardan veya yanlış kullanımdan veya vandalizmden kaynaklanıyorsa ya da iii) Kusur, kusurlu bir malzemenin veya işçilikten kaynaklanıyorsa. iv) Bu garanti, R200C2-A, R200C2-A-UK, R200C2-B, R200C2-E'de kullanılan yeniden değiştirilebilir pili kapsamaz. İşbu garanti, Ürün kullanım ve bakım talimatları gereğince gerekli olabilecek sarf

malzemeleri (piller gibi) değiştirme, Ürün kalibrasyonu gibi bakım kontrolü ve ayarlama yapma maliyetlerini kapsamaz

İade ve Onarımlar

İşbu Garanti Koşulları kapsamında hariç tutulmuş bir nedenle, geçerli garanti süresi içinde kusurlu hale gelen herhangi bir Ürünün iade etmeden önce, Alıcı bir iade mal yetkisi (RMA) numarası almak için Resideo müşteri hizmetleri ile iletişime geçmelidir. RMA numarası almak için Alıcının şunları sağlaması gerekir: i) Ürünün model numarası ve seri numarası, ii) Satın alım makbuzu, iii) Kusurun açıklaması. Alıcı, masraflar kendisine ait olmak üzere kusurlu Ürünü, RMA ve satın alım makbuzu ile birlikte, Resideo müşteri hizmetleri temsilcisinin talimatlarına uygun ve Ürüne zarar gelmemesi için uygun şekilde paketlenmiş olarak, Resideo'ya gönderecektir. Resideo, iade edilen Ürünün kusurlu olduğunu doğrulamak için test edecektir. Resideo'nun talebi üzerine Alıcı, montaj tarihi ve yeri, Ürün uygulaması, kullanım şekli, bakım kayıtları ve arıza modu dâhil olmak üzere, kusurun nedenini doğrulamak için Resideo'nun makul manada isteyebileceği ek bilgileri sağlayacaktır. Resideo, Ürünün kusurlu olduğunu belirlese, Resideo, Ürünü onarmaya veya değiştirmeye karar verir ya da Ürünü satın alım ücretini Alıcının hesabına gönderir. Resideo Ürünü değiştirmeye karar verirse, Resideo değiştirilen Ürünün masrafları Resideo'ya ait olmak üzere Alıcıya gönderecektir. Aksi yazılı olarak kararlaştırılmadıkça, Resideo kusurlu olduğunu belirlediği herhangi bir Ürünü imha edecektir. Resideo, Ürünü kusurlu bulmazsa, Resideo iddia edilen kusurun araştırılmasının makul maliyetlerini Alıcı'dan alma hakkını saklı tutar. Alıcı, Ürünün iade masraflarını önceden Resideo'ya öderse, Resideo kusurlu olmayan Ürünü Alıcı'ya iade edecektir; aksi takdirde Resideo Ürünü imha edecektir.

Garanti Dışı Onarımlar

Resideo, söz konusu Ürünün tamir edilebilir olduğunu düşünürse, Alıcının talebi üzerine, geçerli garanti süresi dışında herhangi bir Ürünün tamir etme maliyeti için, Resideo, Alıcı'ya bir fiyat teklifi verecektir. Alıcı teklifi kabul ederse ve Ürünü Resideo'ya gönderirse (garanti kapsamındaki idareler ayrı süreç takip edilir), Resideo Ürünü fiyat teklifine uygun şekilde onaracak ve onarılan Ürünü Alıcı'ya iade edecektir. Onarılan Ürün, onarım tarihinden itibaren 90 günlük garanti kapsamında olacaktır.

Çeşitli

İşbu Garanti Koşullarının herhangi bir kısmı yürürlükte yasalarda yasaklanmışsa, ilgili kısım hükümsüz ve geçersiz olacaktır; ancak Garanti Koşullarının geri kalanı tam olarak yürürlükte kalacak ve geçerli olacaktır.



resideo

www.resideo.com

Security Communications SAS
1198 Avenue Maurice Donat
06250 Mougins, France

© 2021 Resideo Technologies, Inc. Her hakkı saklıdır.

Honeywell Home ticari markası Honeywell International, Inc. lisansı altında kullanılmaktadır.
Bu ürün Resideo Technologies, Inc. ve onun bağlı kuruluşu tarafından üretilmiştir.

1. Инструкция

Благодарим ви, че закупихте тази аларма за въглероден оксид (CO) R200C-2.

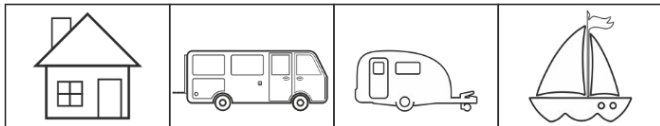

Символите по-горе означават, че алармата е подходяща за използване в битови помещения (включително ваканционни къщи), каравани, кемпери и лодки.

ЗАБЕЛЕЖКА: това ръководство включва важна информация за безопасността. Моля, запазете го за бъдещи справки.

2. Къде да инсталирам CO алармата? (вижте стр. 2)

Най-добре е устройството да се монтира във всяка стая, в която има уред използващ гориво(газ), и в помещения, където хората прекарват най-много време - спалня дневна или библиотеката. Ако в стаята има преграда, апаратът трябва да бъде разположен от същата страна на преградата като потенциалния източник. Алармите за въглероден окис в помещения с наклонени тавани трябва да бъдат разположени от високата страна на помещението.

1- Монтаж на таван / 2- Монтаж на стена / 3- В спалня / 4- Кабинет / всекидневна/библиотека

3. Къде да не инсталирате CO алармата?

В затворено пространство (например в шкаф или зад завеса).

Където може да бъде възпрепятствано (например от мебели).

Над мивка.

До врата или прозорец.

До вентилатор.

До вентилационен отвор или други подобни отвори.

Места, където температурата може да падне под -10°C или да надвиши $+45^{\circ}\text{C}$.

Където мръсотията и прах могат да блокират сензора.

На влажно или мокро място.

В непосредствена близост до уред за готвене.

4. Инсталация (вижте стр. 3)

Ако се налага да активирате функцията за заключване на защитата , отчупете и срежете малкия цилиндър (1). Прикрепете (2) основата към стена или таван. Поставете алармата за СО в скобата (3). Притиснете здраво към стената и плъзнете (4) устройството надолу. Устройството ще бъде активирано.

5. Активация. Включване

Натиснете и задръжте капака, това е бутонът TEST / SILENCE, за 5 секунди.

Всички индикатори ще започнат да мигат, устройството ще издаде звуков сигнал и ще влезе в състояние на готовност.

Алармата за СО е активирана.

Зелената лампа ще мига веднъж в секунда.

След 60 секунди, зелената лампа ще мига веднъж в минута.

Алармата за СО работи нормално.

За деактивиране следвайте инструкциите в Секция 6.

6. Премахване (вижте стр. 3)

Използвайте малка отвертка, за да натиснете фиксатора (5), разположен в десния край на алармата за СО. Плъзнете СО алармата нагоре (6), за да я извадите от основата. Когато премахнете СО алармата от основата, СО алармата е минава в режим за съхранение.

7. Препоръчани действия, когато алармата се активира.

Ако вашето устройство е в режим АЛАРМА, запазете спокойствие и направете следното:

Отворете всички врати и прозорци, за да ускорите вентилацията.

Спрете да използвате всички уреди за готвене и ги изключете, ако е възможно.

Ако алармата продължи, евакуирайте помещенията. Оставете вратите и прозорците отворени и влезте отново в сградата само когато алармата спре.

Потърсете медицинска помощ за всеки, който страда от последиците от отравяне с въглероден оксид, или има симптоми като главоболие или гадене, и кажете на медицинското лице, че има съмнение за вдишване на въглероден оксид.

Свържете се с доставчика на газ или друго гориво, набирайки техния спешен номер, за да може източникът на емисии на въглероден оксид да бъде идентифициран и ремонтиран.

Не използвайте отново уредите за готвене, отопление, докато не бъдат проверени и разрешени за употреба от компетентно лице съгласно разпоредбите в държавата ви.

Забележка: Може да има друг източник на емисии на въглероден оксид, освен уредите за готвене или отопление, например голямо количество цигарен дим, градско обгазяване или емисии от тлеещ огън. Не използвайте никакви горивни уреди, преди да бъдат проверени от квалифицирано лице.

8. Визуални и акустични сигнали

Виж стр. 3 LED лампа	7. ЗАХРАНВАНЕ Зелена	8. АЛАРМА Червена	9. ГРЕШКА Жълта	10. ЗВУК Звук	
Нормална работа	Веднъж на минута	Изкл.	Изкл.	Изкл.	Нормална работа, не е засечен CO
Тест	1 x	4 x 2	Изкл.	4 x 2	Натиснете бутона test/silence на капака за 3 сек.
Алармен сигнал за наличие на CO	Изкл.	4 пъти в минута	Изкл.	Продължителен звук	Алармен сигнал за наличие на CO
Тих режим на алармата	Изкл.	4 пъти в минута	Изкл.	Без звук	Алармен сигнал за наличие на CO АЛАРМА БЕЗ ЗВУК
Памет на алармата	Изкл.	Веднъж на минута	Изкл.	Веднъж на минута	Опасно ниво на CO, открито, докато потребителят отсъства. За момента няма опасно ниво на CO.
Грешка	Изкл.	Изкл.	2 пъти в минута	2 пъти в минута	Фалшива тревога
Край на експлоатационния живот	Изкл.	Изкл.	3 пъти в минута	3 пъти в минута	Незабавно сменете алармата за CO
Нисък заряд	Изкл.	Изкл.	Веднъж на минута	Веднъж на минута	Сменете алармата на CO
Тих режим при нисък заряд	Изкл.	Изкл.	Веднъж на минута	Без звук	9 часа без звук
КАК ДА СПРЕМ ЗВУКА НА АЛАРМАТА					
Алармен сигнал за наличие на CO	САМО СЛЕД НУЖНИТЕ ПРЕПОРЪЧИТЕЛНИ ДЕЙСТВИЯ. Алармата отчита, че нивата на CO са достигнали критични нива.				Натиснете бутона test/silence на капака за 3 сек.
Нисък заряд					Натиснете бутона test/silence на капака за 3 сек.

В случай на тревога, свържете се с местните аварийни служби.

9. Кога ще се активира алармата

Ако нивото на CO (PPM) в помещението е твърде високо, алармата за въглероден оксид преминава в алармен режим съгласно следната схема:

027PPM \pm 03PPM : Няма алармен сигнал

055PPM \pm 05PPM : Алармен сигнал след 60 - 90 минути

110PPM \pm 10PPM : Алармен сигнал след 10 - 40 минути

330PPM \pm 30PPM : Алармен сигнал в рамките на 3 минути

10. Влияние на въглеродния оксид върху здравето ни

~ 100 PPM : Леко главоболие, зачервяване на кожата (неопределена експозиция).

200 - 300 PPM : Главоболие (5 - 6 часа излагане)

400 - 600 PPM : Силно главоболие, слабост, замаяност, гадене, повръщане
(4 - 5 часово излагане)

1100 - 1500 PPM : Повишен пулс и дишане, синкоп (припадък), кома, периодични припадъци
(4 - 5 -часова експозиция)

5000 - 10000 PPM : Слаб пулс, трудно дишане / дихателна недостатъчност, смърт
(експозиция 1 - 2 минути)

- Този апарат не може да предотврати хроничните последици от излагането на въглероден оксид и не защитава напълно хората със вече съществуващи здравни проблеми.

11. Поддръжка

Алармата за CO не изисква никаква поддръжка, освен от време на време да почиствате външния корпус с чиста кърпа. Уверете се, че дупките в предната част на алармата за CO не са запушени с прах или мръсотия. Препоръчваме ви да тествате алармата за CO ръчно веднъж месечно, като натиснете и задържите бутона за TEST/SILENCE. Ако бъдат открити проблеми, CO алармата преминава в режим на грешка (грешка на сирената или грешка на сензора). Прахът е основна причина за фалшиви аларми. Затова почиствайте алармата за CO веднъж месечно. Използвайте прахосмукачка, за да отстраните внимателно праха, който се е натрупал върху алармата за CO. Не използвайте мокра кърпа или почистващ препарат за аларми, тъй като това може да повреди сензора.

12. Имайте предвид следното

Това ръководство съдържа важна информация относно безопасността, инсталирането и работата на СО алармата. Прочетете внимателно ръководството и го съхранявайте на сигурно място за евентуална бъдеща справка. Алармата за СО трябва да се монтира само от компетентни лица. Инсталирането на СО аларма не трябва да се използва като заместител на правилното инсталиране, използване и поддръжка на кухненски уреди или отоплителни уреди, вентилационни и изпускателни системи. Тази аларма за СО не е водоустойчива и е подходяща само за използване на сухи места. Не се опитвайте да поправите СО алармата, съществува риск от токов удар или неизправност, ако СО алармата бъде поправена неправилно. Не излагайте СО алармата и батериите на екстремни температури. Някои обичайни домакински вещества могат да повлияят на чувствителността на алармата за СО. Не използвайте домакински почистващи препарати, лакове, парфюми или аерозолни спрейове върху или близо до алармата за СО. Избягвайте да използвате лакочистители, бои или лепила близо до алармата за СО. Тази аларма за СО е предназначена да предпазва хората от остри последици от излагането на въглероден оксид. Това НЕ защитава напълно хората със специфични медицински състояния! Ако имате съмнения, консултирайте се с лекар. Продължителното излагане на ниски нива (> 10 ppm) СО може да причини хронични ефекти. Ако имате съмнения, консултирайте се с лекар.

13. Спецификации

Устройството е чувствително на	: Въглероден оксид
Живот	: 10 години
Захранване	: Литиева батерия с дълъг живот, 3 V, запечатана, за горепосочения срок не е нужно да се сменя.
Монтаж	: Монтаж на стена, таван
Размери	: 95 mm x 95 mm x 25 mm
Тегло	: 120 g
Звукови граници	: ≥ 85 dB при 3 m
Сензор	: Електрохимична клетка
Тип устройство	: Тип-B
Условия на работа	: Температура -10 ° C до +45 ° C Влажност 25 - 95% RH (без кондензация)
Съхранение/Транспортиране	: Температура -15 ° C до +50 ° C Влажност 20 - 95% RH (без кондензация)
IP рейтинг	: IP44

14. Сервиз и контакт

За въпроси относно инсталирането, използването или работата на този продукт, моля посетете сайта www.resideo.com Моля, обърнете внимание: Въпреки че са положени всички усилия да се гарантира точността на тази публикация, не поемаме отговорност за грешки или пропуски. Данните и законодателството могат да се променят, и силно препоръчваме да получите копия от най-новите издадени наредби, стандарти и др. Тази публикация не е предназначена за основа на договор или договорни отношения.

15. Символи и знаци



Когато алармата за СО е била използвана повече от предвидения живот, моля, изхвърлете я в съответствие с местните разпоредби. Той е класифициран като електронен отпадък и съдържа батерия, затова трябва да се изхвърля отделно от битовите отпадъци.



СО алармата е сертифицирана от BSI в съответствие с европейския стандарт EN 50291-1 за „Електрически апарати за откриване на въглероден оксид в битови помещения“ и EN50291-2 за „Електрически апарати за непрекъсната работа в стационарна инсталация в превозни средства за отдиш и подобни помещения, включително плавателни съдове“. Той е в съответствие с Директивата за общата безопасност на продуктите (GPSD), Директивата за електромагнитната съвместимост (EMC) и Директивата за ограничаване на опасните вещества (RoHS).

16. Отказ от отговорност

Тази аларма за въглероден оксид е предназначена да ви предупреди за потенциално опасно съдържание на въглероден оксид във помещението. Той не е предназначен за отстраняване на проблем с въглероден оксид, нито за локализиране на конкретен източник на въглероден оксид. Resideo не носи отговорност за плащания за разследване на въглероден оксид или използване на сервиз, извършен или организиран в отговор на тревога от алармата.

17. ГАРАНЦИОННА УСЛОВИЯ НА RESIDEO

(10 години)

R100C-1, R200C-1, R200C-2, R200C-3, R200C-N1, R200C-N2, R200C-N3, R200H-N1, R200H-N2, R200S-1, R200S-2, R200S-3, R200S-N1, R200S-N2, R200S-N3, R200ST-N1, R200ST-N2, R200C2-A, R200C2-A-UK, R200C2-B, R200C2-E.

Получател на тази гаранция

Тази ограничена гаранция се предоставя на неговия пряк клиент („Купувач“) от члена на групата компании на Resideo Technologies, Inc („Resideo“), който продава продукта. Resideo не предоставя тази гаранция на потребителя или крайния потребител на продукта. Resideo очаква, че Купувачът ще даде на своите клиенти гаранция, еквивалентна на тази, предоставена от Resideo на Купувача по-долу. Това не засяга никакви законни задължения, които Resideo може да има към потребителите като производител на Продуктите. Resideo си запазва правото, по свое усмотрение, да променя тези гаранционни условия и продуктите, за които се прилагат тези гаранционни условия. Всякакви промени в тези гаранционни условия се отнасят само за Продукти, продадени след датата на промяната.

Гаранция на Resideo

Resideo гарантира, че Продуктите няма да съдържат дефектни материали, нямат проблеми при изработката и ще отговарят на приложимите спецификации за период от 120 месеца от датата на производството на Продукта. Ако при някой продукт възникне дефект по време на гаранционния период по причина, която не е изключена по-долу, Resideo, по свой избор, ще ремонтира или замени безплатно с нов или повторно обновен продукт, или ще възвърне стойността на Продукта в сметката на Купувача. Resideo не носи отговорност за разходи на Купувача за деинсталиране на Продукта, пътуване или каквито и да било други разходи.

Изключения от гаранцията

Тази гаранция е удължена от производителя до степен, позволена от закон, и замества всички други гаранции и условия, изразени или поддържани се от трети страни, включително тези със задължително качество или годност по дълга от дадената гаранция. Resideo няма задължения по тази гаранция или по друг начин, ако: i) Продуктът не е инсталиран в съответствие с инструкциите за инсталиране на Resideo и приложимите стандарти за инсталация, не се използва за целта, за които е проектиран и на е в съответствие с условията на потребителя на Resideo или не се поддържа в съответствие с инструкциите на Resideo или е променен (включително промяната на всеки сериен номер), обслужен или ремонтиран от някой, различен от Resideo/Оторизирания сервиз/ремонтен център на Resideo; ii) Повредата е причинена от външни влияния, като напр. мълнии, токови удари, пожар, наводнения, природни явления, лошо качество на водата, действия причинени от злоупотреба, вандализъм и подобни; iii) Дефектът не произлиза от дефектни материали или проблеми в изработката; iv) Тази гаранция не покрива сменяемата батерия, използвана в R200C2-A, R200C2-A-UK, R200C2-B, R200C2-E. Тази гаранция не покрива разходите за подмяна на консумативи (като батерии), проверки за поддръжка и настройки, като калибриране на продукта,

като би могло да се изисква в съответствие с инструкциите за употреба и поддръжка на продукта.

Ремонт и връщане

Преди да върне продукт, който е получил дефект по време на гаранционния период по причина, която не е изключена от настоящите гаранционни условия, то Купувачът трябва да се свърже с отдела за обслужване на клиенти на Resideo, за да получи номер за разрешение за връщане на стоки (RMA). За да получи RMA номер, Купувачът трябва да предостави следното: i) Модел и сериен номер на продукта; ii) Доказателство за покупката; iii) Описание на дефекта. Купувачът изпраща дефектния Продукт на Resideo за своя сметка, опакован по подходящ начин, предотвратявайки повреди на Продукта, заедно с RMA и доказателство за покупка, в съответствие с инструкциите на служителя от отдел за обслужване на клиенти на Resideo. Resideo ще тества върнатия продукт, за да провери дали е дефектен и къде е проблема. По искане на Resideo Купувачът предоставя такава допълнителна информация, която Resideo може разумно да изиска, за да провери причината за дефекта, включително дата и място на инсталиране, приложение на продукта, начин на работа, записи за поддръжка и режим на повреда. Ако Resideo установи, че Продуктът е дефектен, Resideo ще реши дали да поправи или замени Продукта или да възвърне стойността на Продукта в сметката на Купувача. Ако Resideo реши да замени Продукта, то Resideo ще изпрати за своя сметка заместителния продукт на Купувача. Ако нищо друго не е договорено в писмена форма, то Resideo ще унищожи всеки дефектен Продукт. Ако Resideo не установи, че Продуктът е дефектен, Resideo си запазва правото да таксува Купувача с разходи за откриването на предпологаемия дефект. Ако Купувачът заплати на Resideo предварително разходите по връщането на Продукта в той се окаже недефектен, то Resideo ще изпрати недефектния Продукт обратно на Купувача, а ако Продукта е дефектен, той ще бъде унищожен от Resideo.

Негаранционен ремонт

По искане на Купувача, Resideo ще предостави на Купувача оферта за разходите за ремонт на който и да е Продукт извън приложимия гаранционен период, ако Resideo прецени, че този Продукт може да бъде ремонтиран. Ако Купувачът приеме офертата и изпрати Продукта на Resideo (следвайки същия процес като при връщането по време на гаранция), Resideo ще ремонтира Продукта в съответствие с офертата и ще върне ремонтирания Продукт на Купувача. На ремонтираният Продукт ще се издаде 90 дневна гаранция от датата на ремонта.

Други

Ако някоя част от тези гаранционни условия е забранена от приложимите закони, то съответната част става невалидна, а останалата част от гаранционните условия остава в сила.



resideo

www.resideo.com

Security Communications SAS
1198 Avenue Maurice Donat
06250 Mougins, France

© 2021 Resideo Technologies, Inc. **Всички права запазени.**

Търговската марка Honeywell Home се използва по лиценз на Honeywell International, Inc.

Този продукт се произвежда от Resideo Technologies, Inc. и неговия филиал.

1. Úvod

Děkujeme Vám, že jste si zakoupili tento detektor oxidu uhelnatého (chemické označení CO).

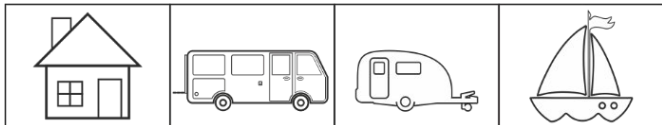

Detektor je určen pro použití v domácnostech, rodinných a rekreačních domech, karavanech, obytných vozech i na lodích.

POZN.: Tento návod obsahuje důležité bezpečnostní informace. Uchovejte jej pro budoucí využití.

2. Kam detektor CO umístit? (viz strana 2)

V ideálním případě by měl být detektor umístěn v každé místnosti, kde se nachází nějaký spotřebič paliva, a v místnostech, kde obyvatelé tráví mnoho času – v obývacím pokoji, ložnici, nebo v pracovně.

Pokud je v místnosti přepážka, detektor by měl být umístěn v té části místnosti, kde se nalézá potenciální zdroj. V místnosti se šikmými stropy umístíte detektor CO na té stěně, kde je místnost vyšší. Obrázky : 1- umístění na strop / 2- umístění na stěnu / 3- ložnice / 4- obývací pokoj, pracovna

3. Kam detektor CO neinstalovat

Do uzavřeného prostoru (například do skříně nebo za závěs).

Tam, kde může být zastavěn (například nábytkem).

Přímo nad dřež.

Vedle dveří nebo okna.

Vedle ventilátoru nebo větracího otvoru.

V místech, kde může teplota klesnout pod -10 °C, nebo překročit 45 °C.

Tam, kde může být senzor zanesen nečistotami a prachem.

Na vlhkém místě.

V bezprostřední blízkosti varného spotřebiče.

4. Instalace (viz strana 3)

Pokud chcete využít funkci pojistky proti neoprávněné manipulaci, odlomte / odřízněte malý váleček (1). Připevněte (2) montážní konzolu na stěnu nebo na strop. Přiložte detektor k montážní konzole (3).

Detektor k montážní konzoli pevně přitlačte, a posuňte **(4)** jej dolů – tím dojde k upevnění zařízení, a současně bude detektor spuštěn.

5. Aktivace

Stiskněte a podržte kryt po dobu 5 sekund (celý kryt slouží jako jedno velké tlačítko TEST/ZTIŠENÍ).

Všechny indikátory budou blikat, siréna pípne, a proběhne příprava na uvedení do provozu.

Detektor CO je aktivován.

Zelená kontrolka NAPÁJENÍ bliká jednou za sekundu.

Po 60 sekundách se frekvence blikání zelené kontrolky NAPÁJENÍ sníží na jednu za minutu.

Detektor CO je aktivován a uveden do provozu.

V případě potřeby deaktivace postupujte podle pokynů v kapitole 6.

6. Demontáž (viz strana 3)

Pomocí malého šroubováku odtlačte pojistný jazýček **(5)** na pravém boku detektoru. Posuňte detektor nahoru **(6)**, a sejměte jej z montážní konzoly. Po vyjmutí detektoru CO z montážní konzoly dojde k přepnutí zařízení do režimu „hlubokého spánku“.

7. Doporučené kroky při spuštění alarmu CO

Pokud Váš detektor vyhlásí ALARM, zachovejte klid, a postupujte podle následujících pokynů:

Otevřete všechna okna a dveře, aby došlo k vyvětrání prostoru.

Přestaňte používat všechny spalovací spotřebiče, a jestliže je to možné, vypněte je.

Pokud stav alarmu přetrvává, okamžitě opusťte vnitřní prostory. Nechte dveře i okna otevřená, a vstupte dovnitř až po utichnutí alarmu.

Vyhledejte lékařskou pomoc pro každého, koho postihne otrava oxidem uhelnatým (např. bolest hlavy nebo nevolnost) a upozorněte lékaře, že je podezření na vdechnutí oxidu uhelnatého.

Zavolejte na nouzové telefonní číslo dodavatele plynu nebo jiného paliva, nebo servis dodavatele spotřebiče, aby zjistili příčinu emisí oxidu uhelnatého, a případně opravili vadné technologické zařízení.

Nepoužívejte toto technologické zařízení znovu, dokud nebude zkontrolováno a schváleno k použití kvalifikovaným personálem v souladu s místními předpisy.

Poznámka: Kromě spalovacích spotřebičů mohou existovat i další zdroje emisí oxidu uhelnatého, například velké množství tabákového kouře, městského smogu nebo dýmu.

Nepoužívejte žádné spalovací spotřebiče, pokud nejsou zkontrolovány kvalifikovaným personálem.

8. Vizuální a akustické signály

Viz strana 3 ➡ kontrolka ➡	7. NAPÁJENÍ zelená	8. ALARM červená	9. PORUCHA žlutá	10. pípání sírěný	
Provozní režim	1 x každou minutu	vypnuto	vypnuto	vypnuto	běžný provoz žádná detekce CO
Test	1 x	4 x 2	vypnuto	4 x 2	stiskněte kryt detektoru (tlačítko TEST/ZTIŠENÍ) na 3 sekundy
CO alarm	vypnuto	4x každou minutu	vypnuto	nepřetržitě	alarm - detekován CO
Ztišený alarm	vypnuto	4x každou minutu	vypnuto	ztlumen	alarm - detekován CO ZTLUMENÝ ZVUK ALARMU
Paměť alarmu	vypnuto	1 x každou minutu	vypnuto	1 x každou minutu	došlo k detekci nebezpečných koncentrací CO, zatímco uživatel nebyl přítomen - v současné době není zaznamenána žádná nebezpečná úroveň CO
Chyba detektoru	vypnuto	vypnuto	2 x každou minutu	2 x každou minutu	detektor je vadný – vyměňte jej
Konec životnosti	vypnuto	vypnuto	3x každou minutu	3x každou minutu	nadešla doba expirace - vyměňte detektor co nejdříve
Slabá baterie	vypnuto	vypnuto	1 x každou minutu	1 x každou minutu	detektoru dochází baterie – vyměňte jej
Ztišení indikace slabé baterie	vypnuto	Vypnuto	1 x každou minutu	ztlumen	ztišení akustického varování na 9 hodin
JAK ZTLUMIT SÍŘENÍ ALARMU					
Ztišení CO alarmu	ALARM ZTIŠTE AŽ PO PROVEDENÍ DOPORUČENÝCH OPATŘENÍ varování trvá - koncentrace CO je na nebezpečné úrovni				stiskněte kryt detektoru (tlačítko TEST/ZTIŠENÍ) na 3 sekundy
Slabá baterie					stiskněte kryt detektoru (tlačítko TEST/ZTIŠENÍ) na 3 sekundy

V případě nouze zavolejte místní pohotovostní službu.

9. Kdy dochází k vyhlášení alarmu

Jestliže se koncentrace oxidu uhelnatého (PPM) v místnosti zvýší, detektor vyhlásí alarm. Při nižší koncentraci se alarm nespustí ihned – detektor čeká, jestli koncentrace neklesne. Reakce detektoru na různé úrovně koncentrace CO :

27 PPM \pm 3 PPM : běžný provozní stav, žádný alarm

55 PPM \pm 5 PPM : vyhlášení alarmu v následujících 60 - 90 minutách

110 PPM \pm 10 PPM : vyhlášení alarmu v následujících 10 - 40 minutách

330 PPM \pm 30 PPM : vyhlášení alarmu do 3 minut

10. Účinky oxidu uhelnatého na zdraví

do 100 PPM : mírná bolest hlavy, zrudnutí kůže (při dlouhodobém působení)

200 - 300 PPM : bolest hlavy (při působení 5-6 hodin)

400 - 600 PPM : silná bolest hlavy, slabost, závrať, nevolnost, zvracení (při působení 4-5 hodin)

1100 - 1500 PPM : zvýšený tep a frekvence dýchání, mdloby, bezvědomí, občasný záchvat (při působení 4-5 hodin)

5000 - 10 000 PPM : slabý puls, utlumené dýchání / selhání dýchání, smrt (při působení 1-2 minuty)

- Toto zařízení nemusí zabránit chronickým účinkům působení oxidu uhelnatého, a nemůže plně chránit jednotlivce ze speciálními riziky.

11. Údržba

Detektor CO nevyžaduje žádnou údržbu kromě občasného očištění krytu čistou utěrkou. Otvory v přední části krytu nesmí být zaneseny prachem nebo nečistotami.

Doporučujeme detektor ručně otestovat jednou měsíčně stisknutím a podržením krytu zařízení (tlačítka TEST/ZTIŠENÍ) na 3 sekundy. Pokud je nalezen problém, přepne se detektor do chybového režimu (chyba zařízení nebo chyba senzoru). Hlavní příčinou falešných poplachů je prach. Proto prosím čistěte detektor jednou měsíčně. Pomocí vysavače jemně odstraňte ze zařízení prach. K čištění detektoru nepoužívejte vlnkó hadřík ani čisticí prostředek – mohlo by dojít k poškození senzoru.

12. Upozornění

Tento návod k použití obsahuje důležité bezpečnostní informace o instalaci a provozu detektoru CO.

Přečtěte si prosím pozorně všechny pokyny, a návod uschovejte na bezpečném místě pro budoucí využití.

Detektor CO by měl instalovat kvalifikovaný personál. Instalace detektoru CO nenahrazuje správnou instalaci, používání a údržbu zařízení na spalování paliva, včetně řádného ventilačního systému a odtahu spalín. Toto zařízení není vodotěsné, a je vhodné pouze pro použití v interiéru. Nepokoušejte se zařízení opravovat - manipulace s ním může mít za následek riziko úrazu elektrickým proudem, nebo poruchu.

Nevystavujte detektor CO extrémním teplotám. Citlivost senzoru CO může být ovlivněna některými běžnými domácími látkami – nepoužívejte domácí čisticí prostředky, leštidla, parfémy nebo spreje k čištění detektoru, ani v jeho blízkosti. V okolí detektoru CO nepoužívejte odstraňovač laku na nehty, modelářské barvy ani modelářská lepidla. Detektor CO je navržen tak, aby chránil osoby před účinky oxidu uhelnatého. Neochrání plně jedince se specifickými zdravotními problémy - v případě pochybností se poraďte s lékařem. Dlouhodobé vystavení nízkým koncentracím CO (> 10 ppm) může způsobovat chronická onemocnění - v případě pochybností se poraďte s lékařem.

13. Specifikace

Detekovaný plyn	: oxid uhelnatý
Doba životnosti	: 10 let
Napájení	: 3 V lithiová baterie s dostatečnou životností do doby expirace detektoru (není zapotřebí ji měnit)
Způsob instalace	: na stěnu / na strop
Rozměry	: 95 mm x 95 mm x 25 mm
Hmotnost	: 120 g
Hlasitost alarmu	: ≥ 85 dB na vzdálenost 3m
Princip senzoru	: elektrochemický článek
Typ zařízení	: Typ-B
Provozní prostředí	: teplota -10 °C ... +45 °C vlhkost 25 ... 95% RH (nekondenzující)
Podmínky pro skladování/přepravu	: teplota -15 °C ... +50 °C vlhkost 20 ... 95% RH (nekondenzující)
Krytí	: IP 44

14. Servis a kontakt

V případě jakýchkoli dotazů týkajících se instalace, používání nebo provozu tohoto zařízení navštivte www.resideo.com. Upozorňujeme, že ačkoli bylo vynaloženo veškeré úsilí na zajištění správnosti této publikace, nelze přijmout žádnou odpovědnost za chyby nebo opomenutí. Vzhledem k tomu, že údaje a právní předpisy se mohou měnit, důrazně Vás žádáme, abyste si opatřili kopie nejnovějších předpisů, norem a směrnic. Tato publikace nemá sloužit jako podklad pro uzavření smlouvy.

15. Symboly



Po skončení životnosti detektoru jej zlikvidujte v souladu s místními předpisy. Je klasifikován jako elektronický odpad a obsahuje baterii, a proto by měl být likvidován odděleně od domovního odpadu.



Detektor CO je certifikován BSI podle evropské normy EN 50291-1 „Elektrická zařízení pro detekci oxidu uhelnatého v domácích prostorách“ a EN50291-2 „Elektrická zařízení pro nepřetržitý provoz a pevnou instalaci v rekreačních domech a karavanech“.



Splňuje požadavky směrnice o obecné bezpečnosti výrobků (GPSD), směrnice o elektronické kompatibilitě (EMC) a směrnice o omezení nebezpečných látek (RoHS).

16. Zřeknutí se odpovědnosti

Účelem tohoto detektoru oxidu uhelnatého je upozornit Vás na potenciální nebezpečí koncentrace oxidu uhelnatého. Zařízení není určeno k vyřešení problému s oxidem uhelnatým, ani k nalezení konkrétního zdroje oxidu uhelnatého. Společnost Resideo neuhrazuje náklady na jakékoli vyšetřování incidentu ohledně oxidu uhelnatého, ani na servisní výjezd, který by byl proveden nebo sjednán v reakci na spuštění alarmu.

17. 10-ti letá záruka společnosti RESIDEO

R100C-1, R200C-1, R200C-2, R200C-3, R200C-N1, R200C-N2, R200C-N3, R200H-N1, R200H-N2, R200S-1, R200S-2, R200S-3, R200S-N1, R200S-N2, R200S-N3, R200ST-N1, R200ST-N2, R200C2-A, R200C2-A-UK, R200C2-B, R200C2-E.

Příjemce této záruky

Tato omezená záruka je poskytována přímým zákazníkům ("kupujícím"), kteří prodávají produkty skupiny společnosti Resideo Technologies, Inc ("Resideo"). Resideo neposkytuje tuto záruku spotřebitelům ani koncovému uživateli výrobku. Resideo očekává, že kupující poskytne svým zákazníkům stejné záruky, jaké poskytují Resideo kupujícím. Tim nejsou dotčeny žádné zákonné povinnosti, které může Resideo jako výrobce produktu převzít vůči spotřebitelům. Resideo si vyhrazuje právo dle vlastního uvážení změnit tyto záruční podmínky a výrobky, na které se vztahují tyto záruční podmínky. Jakékoli změny těchto záručních podmínek se vztahují pouze na výrobky prodané po datu změny.

Záruka Resideo

Resideo zaručuje, že produkt bude bez vad materiálu a zpracování do 120 měsíců od data výroby a bude splňovat příslušné specifikace. Pokud se některý výrobek během příslušné záruční doby poškodí z důvodu, který není vyloučen níže, společnost Resideo jej na základě vlastního uvážení buď opraví, nebo bezplatně vymění za nový nebo repasovaný výrobek, nebo vrátí kupní cenu zařízení na účet kupujícího. Resideo neodpovídá za žádné náklady kupujícího na demontáž a opětovnou instalaci výrobku, a ani cestovní náklady nebo jakékoli jiné výdaje.

Výjimky ze záruky

Tato záruka je prodlouženou zárukou výrobce a nahrazuje všechny ostatní výslovné nebo předpokládané záruky a podmínky v rozsahu povoleném zákonem, včetně záruk a podmínek, které jsou v uspokojivé kvalitě nebo vhodné pro konkrétní účel. Resideo nenese žádnou povinnost ani v rámci této záruky, ani jinak, pokud: i) Výrobek není nainstalován v souladu s instalačními pokyny společnosti Resideo a platnými instalačními normami, není používán k účelu, pro který je určen, a v souladu s uživatelským návodem společnosti Resideo, nebo není udržován v souladu s pokyny pro péči a údržbu, nebo je změněn (včetně změny jakéhokoli sériového čísla), servisován či opravován kýmoli jiným než společností Resideo; nebo ii) Byla způsobena škoda vnějšími událostmi, jako jsou blesky, přepětí, požár, povodně, přírodní živly a podobně, nebo byla škoda způsobena nesprávným používáním nebo vandalismem; nebo iii) Porucha není způsobena vadou materiálu nebo výrobky; iv) Tato záruka se nevztahuje na vyměnitelnou baterii používanou v R200C2-A, R200C2-A-UK, R200C2-B, R200C2-E. Tato záruka nepokryvá náklady na výměnu spotřebního materiálu (jako jsou baterie), náklady na kontrolu, údržbu a seřízení (např. kalibraci výrobku, která může být vyžadována v souladu s pokyny pro použití a údržbu výrobku).

Vrácení a opravy

Před vrácením jakéhokoli výrobku, který se z nějakého důvodu, který není vyloučen ze záručních podmínek, stal vadným během jeho záruční doby, je kupující povinen kontaktovat Zákaznický servis Resideo, aby získal autorizační číslo pro vrácení zboží (RMA). Pro získání čísla RMA musí kupující poskytnout: i) Typové a sériové číslo výrobku, ii) Doklad o koupi, iii) Popis závady. Kupující zašle vadný výrobek spolu s RMA a dokladem o koupi společnosti Resideo na vlastní náklady v souladu s pokyny Zákaznického servisu Resideo a řádně jej zabalí, aby nedošlo k poškození produktu. Resideo vrácený výrobek otestuje a ověří, zda je vadný. Na žádost Residea kupující poskytne takové dodatečné informace, které může společnost Resideo přiměřeně požadovat k ověření příčiny vzniku vady, včetně data a místa instalace, použití výrobku, způsob jeho provozu, záznamy o údržbě a výpis poruch. Pokud společnost Resideo zjistí, že je produkt vadný, rozhodne se, zda výrobek opraví nebo vymění, nebo zda připsíe kupní cenu výrobku na účet kupujícího. Pokud se společnost Resideo rozhodne výrobek vyměnit, zašle náhradní výrobek kupujícímu a náklady ponese společnost Resideo. Není-li písemně dohodnuto jinak, společnost Resideo zlikviduje jakékoli vadné výrobky, které určí. Pokud Resideo na výrobky závadu nenalezne, vyhrazuje si právo účtovat kupujícímu přiměřený poplatek za prošetření závady. Pokud kupující zaplatil společnosti Resideo náklady na vrácení výrobku předem, vrátí Resideo funkční výrobek kupujícímu - v opačném případě Resideo výrobek zlikviduje.

Opravy mimo záruku

Na žádost kupujícího poskytne Resideo kupujícímu cenovou nabídku na opravu jakéhokoli výrobku po uplynutí platné záruční doby, pokud si Resideo myslí, že lze tento výrobek opravit. Pokud kupující přijme nabídku a zašle výrobek společnosti Resideo (stejný postup jako v případě vyzítování záruky), pak Resideo výrobek opraví v souladu s cenovou nabídkou a vrátí opravený výrobek kupujícímu. Na opravený výrobek bude poskytována záruka 90 dnů od data opravy.

Obecné informace

Pokud je jakákoliv část těchto záručních podmínek zakázána příslušným zákonem, bude tato část neplatná; avšak zbytek Záručních podmínek zůstane v plné platnosti a účinnosti.



resideo

www.resideo.com

Security Communications SAS
1198 Avenue Maurice Donat
06250 Mougins, France

© 2021 Resideo Technologies, Inc. Všechna práva vyhrazena.

Ochranná známka Honeywell Home je používána na základě licence od Honeywell International, Inc.
Tento produkt vyrábí společnost Resideo Technologies, Inc. a její pobočka.

1. Bevezetés

Köszönjük, hogy megvásárolta ezt az R200C-2 szén-monoxid (CO) riasztót.

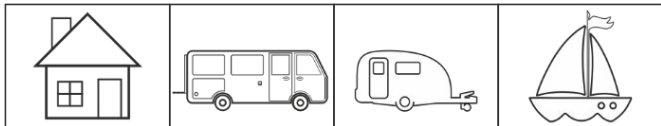

A fenti szimbólumok azt jelzik, hogy a riasztó alkalmas lakóépületekben (beleértve a lakókocsis nyaralókat), lakókocsikban, lakóautókban és hajókban való használatra.

MEGJEGYZÉS: ez az útmutató fontos biztonsági információkat tartalmaz. Kérjük, őrizze meg későbbi használatra.

2. Hova kell telepíteni a szén-dioxid-riasztót? (lásd a 2. oldalt)

Ideális esetben minden olyan helyiségben, ahol tüzelőberendezés található, valamint olyan helyiségben, ahol a lakók idejük nagy részét töltik, például a hálószobában és a dolgozószobában/hobby szobában, elhelyeznének egy készüléket. Ha egy helyiségben van válaszfal, akkor a készüléket a válaszfal ugyanazon oldalán kell elhelyezni, ahol a potenciálforrás van. A ferde mennyezettel rendelkező helyiségekben a szén-monoxid riasztókat a szoba felső részén kell elhelyezni.

1- Mennyezeti szerelés / 2- Fali szerelés / 3- Hálószoba / 4- Dolgozószoba/Hobby szoba

3. Hová ne szerelje fel a szén-dioxid-riasztót?

Zárt térbe (például szekrénybe vagy függöny mögé).

Ahol akadályozhatja (például bútorok).

Közvetlenül a mosogató felett.

Egy ajtó vagy ablak mellett.

Egy páraelszívó mellett.

Szellőzőnyílás vagy más hasonló szellőzőnyílás mellett.

Olyan területen, ahol a hőmérséklet $-10\text{ }^{\circ}\text{C}$ alá csökkenhet, vagy meghaladhatja a $45\text{ }^{\circ}\text{C}$ - fokot.

Ahol a szennyeződés és a por elzárhatja az érzékelőt.

Nedves vagy páras helyen.

Fűzőkészülék közvetlen közelében.

4. Telepítés (lásd a 3. oldalt)

Ha szeretné a szabotázsbiztos zárófület használni, akkor szakítsa-, vagy vágja le a kis hengert **(1)**. Rögzítse **(2)** a fali tartót a falhoz vagy a mennyezethez. Szerelje fel a CO-riasztót a fali tartóra **(3)**. Nyomja erősen a fali lemezhez, és csúsztassa felfelé a készüléket **(4)**. Az eszköz aktiválásra kerül.

5. Aktiválás

Nyomja meg és tartsa lenyomva a fedelet, ez a TESZT / NÉMÍTÁS gomb, 5 másodpercig.

Minden kijelző villogni fog, a hangjelző hangjelzést ad, és a készülék bemelegedési állapotba kerül.

A CO-riasztó aktiválva lett.

A zöld TÁPEGYSÉG lámpa másodpercenként egyszer villog.

60 másodperc elteltével a zöld TÁPEGYSÉG lámpa percenként egyszer villog.

A CO-riasztó megfelelően működik.

A deaktiváláshoz kövesse a 6. bekezdésben szereplő utasításokat.

6. Eltávolítás (lásd a 3. oldalt)

Egy kis csavarhúzóval nyomja le a szabotázsbiztos fület **(5)** a CO-riasztó jobb oldalán. A CO-riasztónak a fali tartóról való eltávolításához csúsztassa felfelé **(6)**. Amikor a kapcsolható szén-monoxid-riasztót eltávolítják a fali rögzítőlapról, a kapcsolható szén-monoxid-riasztó „Mély alvás” módba lép.

7. Ajánlott intézkedések, ha a CO riasztó riasztás aktiválódott

Ha készüléke RIASZTÓ-állapotban van, őrizze meg a nyugalomát, és a megadott sorrendben hajtsa végre a következő műveleteket:

Fokozza a szellőzés ütemét az összes ajtó és ablak kinyitásával.

Vessen véget minden tüzelőanyagot égető berendezésnek, és ha lehetséges, kapcsolja ki azokat.

Ha a riasztó továbbra is megszólal, hagyja el a helyiséget. Tartsa nyitva az ajtókat és ablakokat, és csak a riasztó elhagatása után lépjen be újra az épületbe.

Ha valaki szén-monoxid-mérgezés tüneteit észleli, például fejfájást vagy hányingert, forduljon orvoshoz, és tájékoztassa, hogy szén-monoxid-mérgezés gyanúja áll fenn.

Hívja fel a gáz- vagy más tüzelőanyag-szolgáltató segélyhívó telefonszámát, hogy megtudja, mi okozza a szén-monoxid-kibocsátást, és hogyan lehet orvosolni azt.

Ne használja újra a tüzelőanyaggal működő készülékeket addig, amíg egy hozzáértő személy nem vizsgálta meg és nem igazolta a nemzeti szabványoknak megfelelő használatra való alkalmasságukat.

Megjegyzés: A tüzelőberendezéseken kívül a szén-monoxid-kibocsátásnak más forrásai is lehetnek, például nagy mennyiségű cigarettafüst, városi gáz vagy parázsló tüzből származó kibocsátások. Bármilyen égéstermék-előállító készüléket csak akkor szabad használni, ha azt képzett személy ellenőrizte

8. Vizuális és akusztikus jelek

Lásd a 3. oldalt	➡ 7. RIASZTÓ	8. ALARM	9. HIBA	10. KÉRÉSHANG	
LED	➡ Zöld	Piros	Sárga	Hangeszköz	
Normál működés	1 x percenként	kikapcsolva	kikapcsolva	kikapcsolva	Normál működés. Nincs CO-érzékelés.
Teszt	1 x	4 x 2	Kikapcsolva	4 x 2	Tartsa nyomva a fedélen lévő Teszt/ Némítás gombját 3 másodpercig
CO riasztás figyelmeztetés	kikapcsolva	4 x percenként	kikapcsolva	Folyamatosan	CO riasztás figyelmeztetés.
Riasztás némítás	kikapcsolva	4 x percenként	kikapcsolva	Elnémított	CO riasztás figyelmeztetés ELNÉMÍTOTT RIASZTÁS
Riasztási memória	kikapcsolva	1 x percenként	kikapcsolva	1 x percenként	A felhasználó távollétében veszélyes CO-helyzetet észleltek. Jelenleg nincs veszélyes CO-szint.
Hiba	kikapcsolva	kikapcsolva	2 x percenként	2 x percenként	Hibajelzés.
Az élet vége	kikapcsolva	kikapcsolva	3 x percenként	3 x percenként	Azonnal cserélje ki a CO-riasztót.
Alacsony töltöttségű akkumulátor	kikapcsolva	kikapcsolva	1 x percenként	1 x percenként	Cserélje ki a CO-riasztót.
Alacsony akkumulátor-némítás	kikapcsolva	kikapcsolva	1 x percenként	Elnémított	Elnémított 9 óra aktív
HOGYAN LEHET ELNÉMÍTANI A RIASZTÁS HANGJÁT					
CO riasztás figyelmeztetés	CSAK AZ AJÁNLOTT INTÉZKEDÉSEK MEGTÉTELE UTÁN. A riasztó arra figyelmeztet, hogy a szén-monoxid koncentrációja elérte a vészségi szintet.				Tartsa nyomva a fedélen lévő Teszt/ Némítás gombját 3 másodpercig
Alacsony töltöttségű akkumulátor					Tartsa nyomva a fedélen lévő Teszt/ Némítás gombját 3 másodpercig

Vész helyzet esetén hívja a helyi segélyszolgálatot.

9. Mikor aktiválódik a riasztó

Ha a helyiségben a CO-szint (PPM) túl magas, a szén-monoxid riasztó az alábbi séma szerint riasztás üzemmódba kapcsol:

27PPM ± 3PPM : Nincs riasztás jelzés

55PPM ± 5PPM : Riasztás jelzés 60-90 perc között

110PPM ± 10PPM : Riasztás jelzés 10-40 perc között

330PPM ± 30PPM : Riasztás jelzés 3 percen belül

10. A szén-monoxid egészségügyi hatásai

~ 100 PPM : Enyhe fejfájás, bőrpír (határozatlan ideig tartó expozíció).

200 - 300 PPM : Fejfájás (5-6 órás expozíció)

400 - 600 PPM : Súlyos fejfájás, gyengeség, szédülés, hányinger, hányás (4-5 órás expozíció).

1100 - 1500 PPM : Megnövekedett pulzus és légzésszám, ájulás, kóma, időszakos görcsrohamok (4-5 órás expozíció).

5000 - 10000 PPM : Gyenge pulzus, lecsökkent légzés / légzési elégtelenség, halál (1-2 perces expozíció).

- Ez az eszköz nem biztos, hogy képes elkerülni a szén-monoxid-expozíció hosszú távú következményeit, és nem biztos, hogy képes teljes mértékben megvédeni azokat, akik veszélyben vannak.

11. Karbantartás

A CO-riasztó karbantartást nem igényel, kivéve a rendszeres, tiszta ruhával történő külső tisztítást.

Győződjön meg arról, hogy a CO-riasztó elején lévő nyílásokat nem takarja el por vagy törmelék.

Javasoljuk, hogy a szén-monoxid-riasztót havonta egyszer manuálisan tesztelje a TESZT/NÉMÍTÁS gomb nyomva tartásával. Ha hibát észlel, a CO-riasztó hiba üzemmódba lép (sziréna hiba vagy érzékelő hiba). A por a téves riasztások jelentős forrása. Ezért havonta tisztítsa meg a CO-riasztót. Óvatosan szívja fel a szén-dioxid-riasztó szélei mentén felgyülemlt port. Soha ne tisztítsa a CO-riasztót nedves ruhával vagy tisztítószerral, mert ez károsíthatja az érzékelőt.

12. Figyelmeztetések

Ez a kézikönyv kritikus biztonsági információkat tartalmaz a CO-riasztó telepítésével és működésével kapcsolatban. Olvassa el figyelmesen az utasításokat, és őrizze meg biztonságos helyen későbbi hivatkozás céljából. A CO-riasztó felszerelését szakképzett személynek kell elvégeznie. A CO-riasztó felszerelése nem helyettesíti a tűzelőberendezések megfelelő telepítését, üzemeltetését és karbantartását, beleértve a megfelelő szellőző- és elszívórendszereket. Ez a CO-riasztó nem vízálló, ezért

csak beltéri használatra alkalmas. Ne próbálja megjavítani a szén-dioxid-riasztót; a CO-riasztó megzavarása áraműtést vagy hibás működést okozhat. Ne tegye ki a szén-dioxid-riasztót és az elemeket túlzott hőhatásnak. Egyes általános háztartási vegyszerek károsíthatják a CO-riasztó érzékenységét. Kerülje a háztartási tisztítószerkeket, lakkok, illatszerek vagy aeroszol spray-k használatát a CO-riasztón vagy annak közelében. Tartsa távol a körömlakklemosót, a modellfestéket és a modellragasztót a CO-riasztótól. Ez a CO-riasztó arra szolgál, hogy megvédje az embereket a szén-monoxid-expozíció akut következményeitől. Nem lehet megfelelően megvédeni bizonyos egészségügyi problémákkal küzdő embereket. Ha kétségei vannak, forduljon orvoshoz. A mérsékelt CO-nak (> 10 ppm) való hosszán tartó expozíció után krónikus hatások léphetnek fel. Ha kétségei vannak, forduljon orvoshoz.

13. Műszaki adatok

Gázt észleltem	: Szén-monoxid
Élethossziglan	: 10 év
Tápegység	: Hosszú élettartamú lítium akkumulátor, 3 V, a termék élettartama alatt zárt. (nincs szükség cseréjére)
elepítés	: Falra szerelhető, mennyezeti
Méret	: 95 mm x 95 mm x 25 mm
Súly	: 120 g
Hallható	: ≥ 85 dB@3m
Érzékelő technológia	: Elektrokémiai cella
A készülék típusa	: B-típusú
Működés Környezeti feltételek	: Hőmérséklet -10°C és +45°C között Páratartalom 25-95% RH (nem kondenzáló)
Tárolás/shállítás Környezeti feltételek	: Hőmérséklet -15°C és +50°C között Páratartalom 20 - 95% RH (nem kondenzáló)
IP-besorolás	: IP44

14. Szerviz és kapcsolattartás

Ha bármilyen kérdése van a termék telepítésével, használatával vagy működésével kapcsolatban, kérjük, látogasson el a www.resideo.com weboldalra.

Figyelem! Bár minden erőfeszítést megtettünk a kiadvány helyességének garantálása érdekében, nem vállalunk felelősséget az esetlegesen előforduló hibákért vagy hiányosságokért. Az adatok és a jogszabályok változhatnak, ezért erősen ajánlott beszerezni a legfrissebb közzétett szabályok, szabványok és ajánlások másolatát. Ez a kiadvány nem szerződés-kötés alapjául szolgál.

15. Szimbólumok



A CO-riasztót a helyi előírásoknak megfelelően ártalmatlanítsa, miután a CO-riasztó elérte élettartama végét, mivel akkumulátort tartalmaz, ezért az általános háztartási hulladéktól elkülönítve kell ártalmatlanítani.



Az EN 50291-1 "Elektromos készülékek a szén-monoxid érzékelésre háztartási helyiségekben" és az EN50291-2 "Elektromos készülékek szabadidős járművekben és hasonló helyiségekben, beleértve a kedvtelési célú vízi járműveket is, helyhez kötött telepítésben történő folyamatos működésre" európai szabványoknak megfelelően a CO riasztót a Brit Szabványügyi Intézet (BSI) tanúsította. Megfelel az általános termékbiztonsági irányelvnek (GPSD), az elektromatikus kompatibilitási irányelvnek (EMC) és a veszélyes anyagok korlátozásáról szóló irányelvnek (RoHS).

16. Felelősségi nyilatkozat

Célja, hogy értesítse Önt, ha otthonában vagy munkahelyén veszélyes szén-monoxid gáz felhalmozódása történt. Nem arra szolgál, hogy a szén-monoxid-problémát orvosolja, vagy a szén-monoxid konkrét forrását azonosítsa a környezetben. A Resideo nem vállal felelősséget semmilyen szén-monoxid vizsgálatért vagy szervizhívásért, amelyet az ügyféltől kapott riasztás eredményeként végeznek el vagy ütemeznek be.

17. A RESIDEO 10 ÉVES GARANCIÁLIS SZABÁLYZATA

R100C-1, R200C-1, R200C-2, R200C-3, R200C-N1, R200C-N2, R200C-N3, R200H-N1, R200H-N2, R200S-1, R200S-2, R200S-3, R200S-N1, R200S-N2, R200S-N3, R200ST-N1, R200ST-N2, R200C2-A, R200C2-A-UK, R200C2-B, R200C2-E.

A jelen garancia kedvezményezettje

Ezt a korlátozott garanciát a Resideo Technologies, Inc vállalatcsoport ("Resideo") tagja nyújtja a termék közvetlen vásárlójának ("Vevő"). Ezt a garanciát a Resideo nem nyújtja a termék fogyasztójának vagy végfelhasználójának. A Resideo reméli, hogy a Vevő hasonló garanciát nyújt ügyfeleinek, mint amilyen a Resideo a Vevőnek a jelen dokumentumban nyújtott. Ez nem változtatja meg a Resideo, mint a termék gyártójának a fogyasztókkal szembeni törvényes kötelezettségeit. A Resideo fenntartja a jogot, hogy saját belátása szerint módosítsa a jelen Jótállási feltételeket és azokat a tételeket, amelyekre azok vonatkoznak. A jelen Jótállási feltételek bármely módosítását csak a módosítás helyetalpérese után értesített termékekre vonatkozik.

Resideo garanciája

A Resideo garantálja, hogy a termékek a terméken feltüntetett gyártási dátumkóddtól számított 120 hónapig nem tartalmaznak anyag- és gyártási hibákat, és megfelelnek a vonatkozó szabványoknak. Ha bármely Termék a megfelelő jótállási időn belül az alább felsoroltaktól eltérő okból hibássá válik, a Resideo saját belátása szerint vagy megjavítja vagy ingyenesen kicseréli egy új vagy felújított termékre, vagy jóváírja a Vevő számláján a Termékért fizetett árat. A Resideo nem vállal felelősséget a Vevőnek a termék eltávolításával és újratelepítésével kapcsolatos költségeiről, valamint utazási vagy egyéb költségeiről.

A garanciából való kizárások

Ez a garancia egy kiterjesztett gyártói garancia, és a törvény által megengedett mértékben minden más kifejezett vagy hallgatlagos garancia és feltételi helyébe lép, beleértve az eladhatóságot vagy a meghatározott célra való alkalmasságot is. A Resideo nem vállal kötelezettséget a jelen garancia alapján vagy más módon, ha: i) a terméket nem a Resideo telepítési utasításainak és az alkalmazandó telepítési szabványoknak megfelelően telepítették, nem a rendeltetésszerű használatra és nem a Resideo használati utasításainak megfelelően használják, nem a Resideo gondozási és karbantartási utasításainak megfelelően tartják karban, vagy nem a Resideo/engedélyezett Resideo szerviz/javítóközponton kívül más személy módosítja (beleértve a sorozatszám módosítását), szervizeli vagy javítja; ii) a kárt külső események okozzák, mint például villámcsapás, tűzfeszültség, tűz, árvíz, természeti csapások, vagy a víz hasonló vagy minőségi hibái, vagy visszaélészerű használat vagy vandálizmus okozta; vagy iii) A hiba nem a nem megfelelő anyagok vagy kivitelezés eredménye. iv Ez a garancia nem vonatkozik az R200C2-A, R200C2-A-UK, R200C2-B, R200C2-E készülékekben használt cserélhető akkumulátorra. Ez a garancia nem tartalmazza a fogyézőszközök (például az akkumulátorok),

a karbantartási ellenőrzések és beállítások, például a Termék kalibrálása költségeit, amelyek a Termék használati és karbantartási utasításainak megfelelően szükségesek lehetnek.

Visszaru és javítás

Mielőtt visszaküldene bármely olyan terméket, amely a vonatkozó jótállási időszak alatt a jelen jótállási feltételek által nem fedezett ok miatt hibássá válik, a Vevőnek kapcsolatba kell lépnie a Resideo ügyfélszolgálatával, hogy visszaküldési engedélyszámot (RMA) kapjon. Az RMA-szám megszerzéséhez a vásárlónak a következő információkat kell megadnia: i) a termék modellje és sorozatszámja; ii) a vásárlás igazolása; és iii) a hiba leírása. A vásárlónak a hibás Termék a saját költségén, megfelelően becsomagolva a Termék sérülésének elkerülése érdekében, az RMA és a vásárlást igazoló bizonylatnál együtt, az ügyfélszolgálati képviselő utasításainak megfelelően kell elküldenie a Resideo-nak. A Resideo megvizsgálja és teszteli a visszaküldött Terméket, hogy meggyőződjön arról, hogy valóban hibás. A Vevőnek a Resideo rendelkezésére kell bocsátania minden további információt, amelyet ésszerűen kérnek a hiba forrásának alátámasztására, beleértve a beszerelés dátumát és helyét, a Termék alkalmazását, a működés módját, a karbantartási feljegyzéseket és a hiba módját. Ha a Resideo úgy érzi, hogy a Termék hibás, a Resideo eldönti, hogy megjavítja vagy kicseréli a Terméket, vagy jóváírja a Vevő számláján a Termék vételárát. Ha a Resideo a Termék kicserélésével dönt, a Resideo viseli az új Termék Vevőnek történő szállításának költségeit. Eltérő írásbeli megállapodás hiányában a Resideo köteles megsemmisíteni minden hibás terméket. Ha a Resideo nem fedezi fel a Termékben a problémát, a Resideo jogosult a Vevőnek felszámítani az állítólagos hiba vizsgálatával kapcsolatos észszerű költségeket. Ha a Vevő előre fizet a Resideo visszaküldési költségeit, a Resideo visszaküldi a hibátlan Terméket a Vevőnek ellenkező esetben a Resideo megsemmisíti a Terméket.

Garancián kívüli javítások

A Vevő kérésére a Resideo áránjlatot ad a Vevőnek a vonatkozó jótállási időn kívül eső Termék javítási költségeiről, amennyiben a Resideo úgy véli, hogy a Termék javítható. Ha a Vevő elfogadja az áránjlatot, és elküldi a Terméket a Resideónak (a fentiekben a garanciális visszaküldés leírta eljárással), a Resideo az áránjlatnak megfelelően megjavítja a Terméket, és a megjavított Terméket visszaküldi a Vevőnek. A javított Termék a javítástól számított 90 napos garancia vonatkozik.

Egyéb

Ha a jelen Garanciális feltételek bármelyik feltételét a vonatkozó jogszabályok tiltják, az adott rendelkezés semmis, de a többi rendelkezés teljes mértékben hatályban marad.



resideo

www.resideo.com

Security Communications SAS
1198 Avenue Maurice Donat
06250 Mougins, France

© 2021 Resideo Technologies, Inc. Minden jog fenntartva.

A Honeywell Home védjegyet a Honeywell International, Inc. licenc alapján használja.

Ezt a terméket a Resideo Technologies, Inc. és leányvállalata gyártja.

1. Wstęp

Dziękujemy za zakup czujnika tlenku węgla (CO) R200C-2.

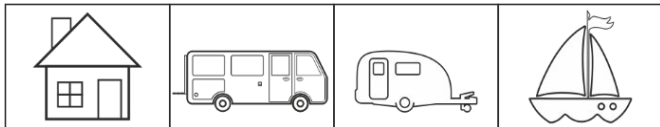

Powyższe symbole oznaczają, że czujnik jest odpowiedni do stosowania w obiektach mieszkalnych, przyczepach kempingowych oraz łodziach

UWAGA! Niniejsza instrukcja zawiera ważne z punktu widzenia bezpieczeństwa informacje dotyczące montażu i użytkowania czujnika. Instrukcję należy uważnie przeczytać i przechowywać w bezpiecznym miejscu do późniejszego użycia.

2. Gdzie zainstalować czujnik CO? (patrz strona 2)

Zaleca się montaż czujnika w każdym pomieszczeniu, w którym znajdują się urządzenia emitujące spaliny oraz w pomieszczeniach, w których użytkownicy spędzają większość czasu, takich jak salon, sypialnia, gabinet czy pokój dziecięcy. Jeżeli w pomieszczeniu znajduje się przegroda, czujnik tlenku węgla powinien zostać zamontowany po tej samej stronie przegrody, co potencjalne źródło tlenku węgla. Czujnik tlenku węgla w pomieszczeniach z sufitem skośnym należy montować w górnej części pomieszczenia.

1- Montaż sufitowy / 2- Montaż ścienny / 3- Sypialnia / 4- Gabinet / pokój dziecięcy

3. Gdzie nie instalować czujnika CO?

W zamkniętej przestrzeni (np. w szafie lub za zasłoną).

W miejscu, gdzie czujnik może być przysłonięty na przykład przez mebel.

Bezpośrednio nad zlewem.

Obok drzwi lub okna.

W pobliżu okapu/wyciągu.

W pobliżu otworów wentylacyjnych lub innych tego typu otworów.

W miejscu, gdzie temperatura może spaść poniżej -10°C lub przekroczyć 45°C .

W miejscu, gdzie pył lub kurz mogą doprowadzić do zablokowania czujnika.

W wilgotnym lub mokrym miejscu.

W bezpośrednim sąsiedztwie urządzeń wykorzystywanych do gotowania.

4. Montaż (patrz strona 3)

Jeśli potrzebujesz zabezpieczyć urządzenie przed ingerencją osób niepowołanych, odłóż lub odetnij mały cylinder (1).

Przymocuj płytkę montażową (2) do ściany lub sufitu. Zamontuj czujnik CO (3) na płytce montażowej.

Mocno dociśnij czujnik CO do płytki montażowej i przesuń (4) go w dół. Urządzenie zostanie aktywowane.

5. Aktywacja

Naciśnij i przytrzymaj przez 5 sekund pokrywę, która jest przyciskiem TESTOWANIA/WYCISZENIA.

Wszystkie wskaźniki zaczną migać, sygnalizator dźwiękowy wyemituje sygnał dźwiękowy, a urządzenie przejdzie w stan uruchomienia.

Czujnik CO zostanie uruchomiony.

Zielona dioda ZASILANIE będzie migać z częstotliwością raz na sekundę.

Po 60 sekundach zielona dioda ZASILANIE będzie migać z częstotliwością raz na minutę, sygnalizując poprawną pracę czujnika CO.

By dokonać dezaktywacji czujnika należy postępować zgodnie z instrukcją w punkcie 6.

6. Demontaż (patrz strona 3)

Za pomocą małego śrubokręta naciśnij zatrzask blokujący (5), znajdujący się na prawej krawędzi

obudowy czujnika CO. Przesuń czujnik CO do góry (6), aby zdjąć go z płytki montażowej na ścianie. Po

zdemontowaniu czujnika CO z płytki montażowej, czujnik CO przechodzi w tryb uśpienia i nie monitoruje stężenia tlenu węgla.

7. Zalecane działania po uruchomieniu czujnika CO

Jeśli urządzenie znajduje się w trybie **ALARM**, należy zachować spokój i wykonać następujące czynności w

podanej kolejności: Otworzyć wszystkie drzwi i okna w celu polepszenia wentylacji. Zaprzestać korzystania z

wszystkich urządzeń spalinywych i w miarę możliwości je wyłączyć. Jeśli alarm trwa nadal, opuścić budynek.

Pozostawić otwarte drzwi i okna oraz nie wchodzić ponownie do budynku do czasu wyłączenia się alarmu.

Uzyskać pomoc medyczną dla wszystkich osób, które mają objawy zatrucia tlenkiem węgla, takie jak ból

głowy lub nudności oraz poinformować służby medyczne o podejrzeniu zatrucia tlenkiem węgla.

Skontaktować się z dostawcą gazu lub innego paliwa, w celu ustalenia źródła ulatniania tlenu węgla i

usunięcia problemu. Nie włączać urządzeń spalinywych, dopóki nie zostaną sprawdzone i dopuszczone do

użytku przez właściwego specjalistę, zgodnie z przepisami obowiązującymi w danym kraju.

Uwaga: Prócz urządzeń spalinywych, mogą występować inne źródła tlenu węgla, np. duże ilości dymu

tytoniowego, gaz miejski lub tłący się ogień. Nie należy używać żadnych urządzeń spalinywych, jeżeli nie

zostały one sprawdzone przez przeszkoloną osobę

8. Sygnały wizualne i akustyczne

Patrz strona 3 diody LED	7. ZASILANIE Zielony	8. ALARM Czerwony	9. USTERKA Żółty	10. GŁOŚNIK Sygnał dźwiękowy	
Normalny tryb pracy	1 x na minutę	brak	brak	brak	Normalne działanie. CO.
Test	1x (1 mignięcie)	4 x 2 (4 podwójne mignięcia)	brak	4 x 2 (4 podwójne sygnały dźwiękowe)	Naciśnij przycisk TEST/WYCISZENIE przez 3 sekundy.
Alarm, ostrzeżenie o niebezpiecznym stężeniu CO	brak	4 x na minutę	brak	Ciągły	Wykryto niebezpieczne stężenie CO .
Wyciszenie alarmu	brak	4 x na minutę	brak	Wyciszony	Wykryto niebezpieczne stężenie CO WYCISZONY DŹWIĘK ALARMU
Pamięć alarmu	brak	1 x na minutę	brak	1 x na minutę	Niebezpieczne stężenie CO zostało wykryte podczas nieobecności użytkownika. Obecnie niebezpieczne stężenie CO nie występuje
Usterka	brak	brak	2 x co minutę	2 x co minutę	Ostrzeżenie o usterce.
Koniec okresu eksploatacji	brak	brak	3 x co minutę	3 x co minutę	Natychmiast wymień czujnik CO.
Niski poziom baterii	brak	brak	1 x na minutę	1 x na minutę	Wymień czujnik CO.
Niski poziom baterii - powiadomienie wyciszone	brak	brak	1 x na minutę	Wyciszony	Wyciszenie powiadomienia na 9 godzin
JAK WYCISZYĆ SYGNAŁ DŹWIĘKOWY					
Alarm, ostrzeżenie o niebezpiecznym stężeniu CO	TYLKOPO PODJĘCIU ZALECANYCH DZIAŁAŃ. Alarm spowodowany jest wykryciem niebezpiecznego stężenia tlenu węgla.				Naciśnij przycisk TEST/WYCISZENIE przez 3 sekundy.
Niski poziom baterii					Naciśnij przycisk TEST/WYCISZENIE przez 3 sekundy.

W nagłych wypadkach należy wezwać lokalne służby ratownicze.

9. Kiedy zostanie uruchomiony czujnik CO?

Jeśli poziom CO (PPM) w pomieszczeniu jest zbyt wysoki, czujnik tlenku węgla przełącza się w tryb alarmowy zgodnie z poniższym schematem:

027PPM ± 03PPM :	brak sygnału alarmowego
055PPM ± 05PPM :	sygnał alarmowy w ciągu 60 - 90 minut
110PPM ± 10PPM :	sygnał alarmowy w ciągu 10 - 40 minut
330PPM ± 30PPM :	sygnał alarmowy w ciągu 3 minut

10. Wpływ tlenku węgla na zdrowie

~ 100 PPM :	Lekki ból głowy, zaczerwienienie skóry (nieokreślony czas ekspozycji).
200 - 300 PPM :	Ból głowy (5 - 6 godzin ekspozycji)
400 - 600 PPM :	Silny ból głowy, osłabienie, zawroty głowy, nudności, wymioty (4 - 5 godzin ekspozycji)
1100 - 1500 PPM :	Przyspieszone tętno i oddech, omdlenie (zasłabnięcie), śpiączka, nawracające drgawki (4 - 5 godzinna ekspozycja)
5000 – 10000 PPM :	Słabe tętno, płytki oddech / niewydolność oddechowa, śmierć (1 - 2 minuty ekspozycji)

- Czujnik tlenku węgla może nie zapobiec przewlekłym skutkom narażenia na tlenek węgla, nie stanowi pełnego zabezpieczenia osób szczególnie zagrożonych

11. Konserwacja

Czujnik CO nie wymaga żadnych czynności konserwacyjnych z wyjątkiem okresowego czyszczenia zewnętrznej obudowy czystą szmatką. Należy upewnić się, że otwory z przodu urządzenia nie są zablokowane przez kurz ani zabrudzenia. By utrzymać czujnik CO w dobrym stanie zalecamy by raz w miesiącu przeprowadzać ręczny test czujnika poprzez naciśnięcie i przytrzymanie przycisku TEST/WYCISZENIE. Ze względu na głośność alarmu, podczas testowania należy zawsze stać w odległości co najmniej długości ramienia od urządzenia. W przypadku wykrycia błędu czujnik CO przejdzie w tryb usterki. Pył i kurz jest główną przyczyną fałszywych alarmów, dlatego zalecamy regularne czyszczenie obudowy czujnika. Użyj odkurzacza, by delikatnie usunąć kurz nagromadzony wzdłuż boków czujnika CO. Nigdy nie czyść czujnika CO wilgotną szmatką lub detergentem, ponieważ może to uszkodzić czujnik.

12. Ostrzeżenia

Niniejsza instrukcja zawiera najważniejsze informacje dotyczące bezpiecznej instalacji i obsługi czujnika CO. Prosimy o uważne przeczytanie niniejszej instrukcji i przechowywanie jej w bezpiecznym miejscu do wykorzystania w przyszłości. Czujnik CO powinien być zainstalowany przez wykwalifikowaną osobę. Instalacja czujnika CO nie zastępuje prawidłowego montażu, obsługi i konserwacji urządzeń na paliwo, w tym odpowiedniej instalacji wentylacji i wywiewu. Czujnik CO nie jest wodoodporny i dlatego nadaje się tylko do użytku w pomieszczeniach. Nie próbuj naprawiać czujnika CO; manipulowanie przy czujniku CO może spowodować porażenie prądem lub awarię. Unikaj wystawiania czujnika CO i baterii na działanie nadmiernego ciepła. Niektóre powszechnie stosowane w domu chemikalia mogą zmniejszać czułość czujnika CO. Unikaj używania domowych środków czyszczących, lakierów, perfum, aerozoli, środków do usuwania lakieru i farb modelarskich w pobliżu czujnika CO. Ten czujnik CO przeznaczony jest do ochrony osób przed groźnymi następstwami narażenia na działanie tlenku węgla. Nie stanowi pełnego zabezpieczenia dla osób cierpiących na niektóre dolegliwości zdrowotne. W razie wątpliwości skonsultuj się z lekarzem. Długie narażenie na niskie stężenie CO (> 10 ppm) może powodować skutki przewlekłe. W razie wątpliwości skonsultuj się z lekarzem.

13. Specyfikacje

Wykrywany gaz	: Tlenek węgla (CO)
Żywotność czujnika	: 10 lat
Zasilanie	: Bateria litowa o długiej żywotności, 3 V, zamknięta na okres użytkowania produktu (wymiana nie jest wymagana)
Instalacja	: Montaż ścienny, sufitowy
Wymiary (w x dł x szer)	: 95 mm x 95 mm x 25 mm
Waga	: 120 g
Słyszalność	: ≥85 dB w odległości 3m
Technologia czujnika	: Ogniwo elektrochemiczne
Typ urządzenia	: Typ-B
Środowisko pracy	: Temperatura otoczenia -10°C do +45°C Wilgotność otoczenia 25 - 95% RH (bez kondensacji)
Warunki transportu i przechowywania	: Temperatura otoczenia -15°C do +50°C Wilgotność otoczenia 20 - 95% RH (bez kondensacji)
Klasa ochrony IP	: IP44

14. Serwis i kontakt

W przypadku pytań dotyczących instalacji, użytkowania lub obsługi czujnika odwiedź stronę www.resideo.com i skorzystaj z wyszukiwarki, aby znaleźć więcej informacji.

Uwaga: Dołożono wszelkich starań, aby zapewnić dokładność tego dokumentu, niemniej nie ponosimy odpowiedzialności za błędy lub pominięcia. Dane mogą ulec zmianie, podobnie jak przepisy, dlatego zdecydowanie zalecamy uzyskanie kopii najnowszych przepisów, norm i wytycznych. Niniejsza publikacja nie ma stanowić podstawy umowy.

15. Symbole



Gdy okres eksploatacji urządzenia dobiegnie końca, należy je zutylizować zgodnie z lokalnymi przepisami. Urządzenie to zostało sklasyfikowane jako odpad elektryczny i posiada baterie, dlatego też nie wolno wyrzucać go wraz z odpadami domowymi.



Czujnik tlenku węgla posiada certyfikat wystawiony przez BSI potwierdzający zgodność z normą EN 50291-1 " Urządzenia elektryczne do wykrywania tlenku węgla w pomieszczeniach domowych " oraz EN50291-2 " Urządzenia elektryczne do wykrywania tlenku węgla w pomieszczeniach domowych". Czujnik jest zgodny z dyrektywą w sprawie ogólnego bezpieczeństwa produktów (GPSD), dyrektywą kompatybilności elektromagnetycznej EMC oraz z dyrektywą ograniczającą użycie substancji niebezpiecznych (RoHS).

16. Zrzeczenie się odpowiedzialności

Czujnik tlenku węgla jest przeznaczony do ostrzegania o potencjalnie niebezpiecznym stężeniu tlenku węgla. Nie jest on przeznaczony do rozwiązywania problemów związanych z tlenkiem węgla ani do identyfikacji konkretnego źródła tlenku węgla w otoczeniu.

Firma Resideo nie będzie zobowiązana do pokrycia kosztów dochodzeń lub wykonanych usług, które byłyby przeprowadzane lub organizowane w odniesieniu do działania czujnika.

17. 10-LETNIA POLITYKA GWARANCYJNA RESIDEO

R100C-1, R200C-1, R200C-2, R200C-3, R200C-N1, R200C-N2, R200C-N3, R200H-N1, R200H-N2, R200S-1, R200S-2, R200S-3, R200S-N1, R200S-N2, R200S-N3, R200ST-N1, R200ST-N2, R200C2-A, R200C2-A-UK, R200C2-B, R200C2-E.

Beneficjent niniejszej gwarancji

Niniejsza ograniczona gwarancja udzielana jest przez członka grupy przedsiębiorstw Resideo Technologies, Inc ("Resideo"), który sprzedaje towary swojemu bezpośredniemu klientowi ("nabywca"). Niniejsza gwarancja nie jest udzielana przez Resideo klientowi lub użytkownikowi końcowemu towarów. Resideo oczekuje, że nabywca udzieli swoim klientom niniejszej porównywalnej z tą, którą Resideo udziela nabywcy na podstawie niniejszego dokumentu. Nie zmienia to ustawowych obowiązków firmy Resideo wobec konsumentów jako producenta produktów. Resideo zastrzega sobie prawo do wprowadzania według własnego uznania zmian w niniejszych Warunkach Gwarancji oraz w przedmiotach, które są nimi objęte. Wszelkie zmiany niniejszych Warunków Gwarancji dotyczą wyłącznie Produktów sprzedanych po wejściu zmiany w życie.

Gwarancja Resideo

Firma Resideo gwarantuje, że produkty będą wolne od wad materiałowych i wadliwego wykonania oraz będą zgodne z obowiązującymi specyfikacjami przez okres 120 miesięcy od daty produkcji oznaczonej kodem na produkcie. Jeśli w okresie obowiązywania gwarancji jakikolwiek produkt ulegnie uszkodzeniu z przyczyn, które nie zostały wyłączone poniżej, firma Resideo według własnego uznania dokona bezpłatnej naprawy lub wymiany na nowy lub odnowiony produkt albo też uzna rachunek nabywcy ceną zapłaconą za produkt. Firma Resideo nie ponosi odpowiedzialności za koszty poniesione przez nabywcę w związku z demontażem i ponowną instalacją produktu, koszty podróży lub inne koszty.

Wyłączenia z gwarancji

Niniejsza gwarancja jest rozszerzona gwarancją producenta i w zakresie dopuszczalnym przez prawo zastępuje wszystkie inne wyraźne lub dorozumiane gwarancje i warunki, w tym gwarancje przydatności handlowej lub przydatności do określonego celu. Firma Resideo nie będzie miała żadnych zobowiązań wynikających z niniejszej gwarancji lub z innych tytułów, jeżeli: i) produkt nie został zainstalowany zgodnie z instrukcją montażu firmy Resideo i obowiązującymi normami montażowymi, nie był używany zgodnie z przeznaczeniem i instrukcją obsługi firmy Resideo, nie był konserwowany zgodnie z instrukcją konserwacji firmy Resideo lub był przerabiany (łącznie ze zmianą numeru seryjnego), serwisowany lub naprawiany przez osoby inne niż autoryzowany serwis/centrum naprawy firmy Resideo; ii) Uszkodzenia są spowodowane zdarzeniami zewnętrznymi, takimi jak wyładowania atmosferyczne, szkoki napiecia, pożar, powódź, działania natury, lub jakość wody, lub są spowodowane niewłaściwym użytkowaniem, lub wandalizmem; lub iii) Wada nie jest wynikiem zastosowania nieodpowiednich materiałów lub wykonania. iv) Niniejsza gwarancja nie obejmuje baterii wymiennej stosowanej w

R200C2-A, R200C2-A-UK, R200C2-B, R200C2-E. Niniejsza gwarancja nie obejmuje kosztów materiałów eksploatacyjnych (takich jak baterie), przeglądów konserwacyjnych i regulacji, takich jak kalibracja Produktu, które mogą być konieczne zgodnie z instrukcjami użytkownika i konserwacji Produktu.

Zwroty i naprawy

Kupujący musi skontaktować się z działem obsługi klienta Resideo w celu uzyskania numeru RMA (Return Merandise Authorization) przed zwrotem Produktu, który stał się wadliwy w okresie obowiązywania gwarancji z przyczyny nieobjętej niniejszymi warunkami gwarancji. Aby uzyskać numer RMA, nabywca musi dostarczyć następujące informacje: i) Model produktu i numer seryjny; ii) Dowód zakupu; oraz iii) Opis usterki. Kupujący powinien przedać wadliwy Produkt do Resideo na swój koszt, odpowiednio opakowany, aby zapobiec uszkodzeniu Produktu, wraz z RMA i dowodem zakupu, zgodnie z instrukcjami przedstawiciela działu obsługi klienta. Firma Resideo skontroluje i przetestuje zwrócony Produkt, aby pewnić się, że jest on rzeczywiście wadliwy. Nabywca powinien dostarczyć firmie Resideo wszelkie dodatkowe informacje, których zażąda w uzasadnionym zakresie w celu potwierdzenia źródła usterki, w tym datę i miejsce instalacji, zastosowanie produktu, sposób działania, dokumentację konserwacyjną i tryb awaryjny. Jeśli firma Resideo uzna, że produkt jest wadliwy, podejmie decyzję o naprawie lub wymianie produktu, lub o uznaniu rachunku nabywcy kwotą odpowiadającą cenie zakupu produktu. Jeśli firma Resideo zdecyduje się na wymianę produktu, poniesie ona koszty wysyłki produktu zastępującego do nabywcy. O ile nie uzgodniono inaczej na piśmie, firma Resideo zniszczy wadliwy produkt. Jeżeli firma Resideo nie wykryje problemu w produkcie, ma prawo obciążyć nabywcę uzasadnionymi kosztami związanymi z badaniem rzekomej wady. Jeżeli nabywca pokryje z góry koszty wysyłki zwrótej firmy Resideo, firma Resideo zwróci nabywcy wadliwy produkt, w przeciwnym razie firma Resideo zniszczy produkt.

Naprawy pozagwarancyjne

Na żądanie nabywcy Resideo przedstawi nabywcy wycenę kosztów naprawy każdego produktu, który nie jest objęty obowiązującym okresem gwarancji, jeżeli Resideo uzna, że produkt nadaje się do naprawy. Jeżeli nabywca zaakceptuje wycenę i przśle produkt do Resideo (proces jak opisano powyżej dla zwrotów pogwarancyjnych), Resideo naprawi produkt zgodnie z wyceną i zwróci naprawiony produkt nabywcy. Naprawiony Produkt będzie objęty gwarancją przez 90 dni od daty naprawy.

Różnorodność

Jeżeli jakiegokolwiek postanowienie niniejszych Warunków Gwarancji jest zabronione przez obowiązujące przepisy prawne, to takie postanowienie jest nieważne, ale pozostałe postanowienia pozostają w pełnej mocy i są skuteczne.



resideo

www.resideo.com

Security Communications SAS
1198 Avenue Maurice Donat
06250 Mougins, France

© 2021 Resideo Technologies, Inc. Wszystkie prawa zastrzeżone.

Znak towarowy Honeywell Home jest używany na podstawie licencji firmy Honeywell International, Inc.
Producentem tego produktu jest firma Resideo Technologies, Inc. i jej filia.

1. Introducere

Vă mulțumim pentru că ați achiziționat acest detector de monoxid de carbon (CO) R200C-2.

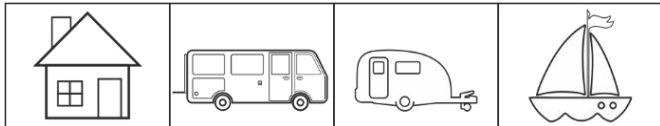

Simbolurile de mai sus indică faptul că detectorul este potrivit pentru utilizarea în clădiri rezidențiale (inclusiv în casele de vacanță statice pentru rulote), rulote, rulote cu motor și bărci.

NOTĂ: acest manual conține informații importante privind siguranța. Vă rugăm să îl păstrați pentru referințe viitoare.

2. Unde se instalează detectorul de CO? (a se vedea pagina 2)

Ideal, un dispozitiv ar trebui amplasat în fiecare cameră în care există un aparat de ardere a combustibilului, precum și într-un spațiu în care ocupantul (ocupanții) își petrec majoritatea timpului, cum ar fi dormitorul și camera de studiu/hobby. Dacă în camera există o compartimentare, detectorul trebuie montat în aceeași parte cu sursa potențială de monoxid de carbon. În camerele cu tavan înclinat, detectorul de monoxid de carbon trebuie montat în partea înaltă a camerei.

1- Montaj pe tavan / 2- Montaj pe perete / 3- Dormitor / 4- Camera de studiu/hobby

3. Unde nu trebuie instalat detectorul de CO?

Într-un spațiu închis (de exemplu, într-un dulap sau în spatele unei perdele).

În cazul în care poate fi obstructionat (de exemplu, de mobilier).

Direct deasupra unei chiuvete.

Lângă o ușă sau o fereastră.

Alături de un ventilator.

Lângă o gură de aerisire sau alte deschideri de ventilație similare.

Într-o zonă în care temperatura poate scădea sub -10°C sau poate depăși 45°C .

În cazul în care murdăria și praful pot bloca senzorul.

Într-o locație umedă

În imediata vecinătate a unui aparat de gătit.

4. Instalare (a se vedea pagina 3)

În cazul în care trebuie să activați caracteristica de blocare a a accesului neautorizat la dispozitiv, rupeți sau tăiați cilindrul mic **(1)**. Atașați **(2)** suportul de perete pe perete sau pe tavan. Montați detectorul de CO pe suportul de perete **(3)**. Apăsăți ferm pe placa de perete și glišați dispozitivul **(4)** în jos. Dispozitivul se va activa.

5. Activare

Apăsăți și mențineți apăsat capacul, acesta este butonul TEST / SILENTIOS, timp de 5 secunde. Toți indicatorii vor clipi, soneria va emite un semnal sonor și dispozitivul va intra în starea de încălzire. Detectorul de CO a fost activat. Lumina verde ALIMENTARE clipește o dată pe secundă. După 60 de secunde, lumina verde ALIMENTARE clipește o dată la fiecare minut. Detectorul de CO funcționează normal. Pentru dezactivare, urmați instrucțiunile din secțiunea 6.

6. Demontare (a se vedea pagina 3)

Apăsăți elementul de protecție acces neautorizat **(5)** de pe marginea din dreapta a detectorului de CO cu șurubelniță. Pentru a scoate dispozitivul de pe suportul de perete, glišați-l în sus **(6)**. Când detectorul de CO este scos de pe placa de montare pe perete, alarma de CO este setată în modul „Deep Sleeping”.

7. Acțiuni recomandate în cazul în s-a declansat alarma de CO

Dacă detectorul este în ALARMA, păstrați-vă calmul și efectuați următoarele acțiuni în ordinea indicată: Creșteți ritmul de ventilație prin deschiderea tuturor ușilor și ferestrelor.

Opriti toate echipamentele care ard combustibil, dacă este posibil.

Evacuați clădirea dacă alarma continuă să sune. Țineți ușile și ferestrele deschise și reintrați în clădire numai după ce alarma s-a oprit. Dacă cineva prezintă simptome de intoxicație cu monoxid de carbon, cum ar fi dureri de cap sau greață, solicitați asistență medicală și precizați că se suspectează otrăvirea cu monoxid de carbon. Sunați la numărul de urgență al furnizorului de gaz sau de alți combustibili pentru a afla care este cauza emisiilor de monoxid de carbon și cum să le remediați.

Nu utilizați din nou aparatele de ardere a combustibilului până când acestea nu au fost inspectate și certificate pentru utilizare în conformitate cu standardele naționale de către o persoană competentă.

Notă: În afară de dispozitivele de ardere a combustibilului, pot exista și alte surse de emisii de monoxid de carbon, cum ar fi o cantitate mare de fum de țigară sau un foc care arde mocnit. Orice aparat de ardere nu trebuie utilizat decât dacă a fost inspectat de o persoană instruită.

8. Avertizari si indicatii

A se vedea LED	7. ALIMENTARE Verde	8. ALARMA Roșu	9. DEFECTIUNE Galben	10. TIUIT Sunet	
Funcționare normală	1 x la fiecare minut	Închideți	Închideți	Închideți	Funcționare normală. Nu detectează CO.
Test	1 x	4 x 2	Închideți	4 x 2	Apăsăți butonul de TEST/SILENTIOS de pe capac 3 sec.
Avertizare alerte CO	Oprit	4 x în fiecare minut	Oprit	În mod continuu	Avertizare alerte CO.
Alerta silentioasa	Oprit	4 x în fiecare minut	Oprit	Silentios	Avertizare alerte CO SUNET ALARMA IN MOD SILENTIOS
Memoria de alerte	Oprit	1 x la fiecare minut	Oprit	1 x la fiecare minut	În timp ce utilizatorul era absent, a fost detectată o situație periculoasă de CO. În acest moment nu există un nivel periculos de CO.
Defecțiune	Oprit	Oprit	2 x la fiecare minut	2 x la fiecare minut	Avertizare defecțiune.
Terminare durata de viața	Oprit	Oprit	3 x în fiecare minut	3 x în fiecare minut	Înlocuiți detectorul de CO cât mai curând posibil.
Baterie descărcată	Oprit	Oprit	1 x la fiecare minut	1 x la fiecare minut	Înlocuiți detectorul de CO.
Baterie descărcată – mod silentios	Oprit	Oprit	1 x la fiecare minut	Silentios	Activat mod silentios 9 ore
CUM SĂ DEZACTIVAȚI SUNETUL ALERTE					
Avertizare alerte CO	NUMAI DUPĂ CE AU FOST LUATE MĂSURILE RECOMANDATE. Detectorul avertizează atingerea unei concentrații mari de monoxid de carbon				Apăsăți butonul de TEST / SILENTIOS de pe capac 3 sec.
Baterie descărcată					Apăsăți butonul de TEST / SILENTIOS de pe capac 3 sec.

În caz de urgență, dacă este nevoie apelați serviciul 112.

9. Când se declanșează alarma

Dacă nivelul de CO (PPM) din încăpere este prea ridicat, detectorul de monoxid de carbon trece în modul alarma conform schemei de mai jos:

027PPM ± 03PPM : Nici un semnal de alarmă

055PPM ± 05PPM : Semnal de alarmă între 60 - 90 minute

110PPM ± 10PPM : Semnal de alarmă între 10 - 40 minute

330PPM ± 30PPM : Semnal de alarmă în decurs de 3 minute

10. Efectele monoxidului de carbon asupra sănătății

~ 100 PPM : Cefalee ușoară, înroșirea pielii (expunere nedeterminată).

200 - 300 PPM : Dureri de cap (5 - 6 ore de expunere)

400 - 600 PPM : Cefalee severă, slăbiciune, amețeli, greață, vărsături (expunere de 4 - 5 ore)

1100 - 1500 PPM : Creșterea pulsului și a frecvenței respiratorii, sincopă (leșin), comă, convulsii intermitente (expunere de 4 - 5 ore)

5000 - 10000 PPM : Puls slab, insuficiență respiratorie, moarte (1 - 2 minute de expunere)

- Este posibil ca acest dispozitiv să nu poată evita consecințele pe termen lung ale expunerii la monoxid de carbon și să nu poată proteja în totalitate persoanele aflate în pericol.

11. Întreținere

Detectorul de CO nu necesită nicio întreținere, în afară de curățarea regulată a carcasei exterioare cu o cârpă curată. Asigurați-vă că orificiile de pe partea din față a detectorului de CO nu sunt obturate de praf sau mizerie. O dată pe lună, vă recomandăm să testați manual detectorul apăsând și menținut apăsat butonul de TEST / SILENTIOS. Dacă se detectează o problemă, detectorul de CO intră în modul de eroare (fie eroare de sirenă, fie eroare de senzor). Praful este o sursă importantă de alerte false. Prin urmare, curățați lunar detectorul de CO. Aspirați ușor praful care s-a acumulat de-a lungul marginilor detectorului de CO. Nu curățați niciodată detectorul de CO cu o cârpă umedă sau detergent, deoarece se poate deteriora senzorul.

12. Avertismente

Acest manual conține informații critice de siguranță privind instalarea și funcționarea detectorului CO. Citiți cu atenție instrucțiunile și păstrați-le într-un loc sigur pentru referințe ulterioare. Detectorul de CO trebuie instalat de o persoană calificată. Instalarea unui detector de CO nu înlocuiește instalarea, funcționarea și întreținerea corespunzătoare a echipamentelor de ardere a combustibilului, inclusiv a sistemelor adecvate de ventilație și evacuare. Acest detector de CO nu este impermeabil și, prin urmare,

este potrivit doar pentru utilizare în interior. Nu încercați să reparați detectorul de CO; manipularea acestuia poate duce la electrocutare sau defecțiuni. Evitați expunerea detectorului CO și bateriilor la căldură excesivă. Anumite substanțe chimice uzuale de uz casnic pot afecta sensibilitatea detectorului de CO. Pe sau în preajma detectorului de CO, evitați utilizarea detergenților de uz casnic, , parfumurilor sau spray-urilor cu aerosoli. Țineți demachiantul de lac de unghii, vopselele și adezivii departe de alerte. Acest detector de CO este menit să protejeze oamenii de consecințele acute ale expunerii la monoxid de carbon. El nu va putea proteja în mod adecvat persoanele cu anumite probleme medicale. Dacă aveți dubii, consultați un medic. Efectele cronice pot apărea după expunerea prelungită la niveluri scăzute de CO (> 10 ppm). Dacă aveți dubii, consultați un medic.

13. Specificații

Gas detectat	: Monoxid de carbon
Durata de viață	: 10 ani
Alimentarea cu energie	: Baterie cu litiu de lungă durată, 3 V, sigilată pe toată durata de viață a produsului. (nu este necesară înlocuirea)
Instalare	: Montare pe perete, tavan
Dimensiuni	: 95 mm x 95 mm x 25 mm
Greutate	: 120 g
Audible	: ≥85 dB@3m
Tehnologia senzorilor	: Celula electrochimică
Tipul de dispozitiv	: Tip-B
Condiții de funcționare	Condiții de mediu : Temperatura -10°C până la +45°C Umiditate 25 - 95% RH (fără condensare)
Depozitare/Transport	Condiții de mediu : Temperatura -15°C până la +50°C Umiditate 20 - 95% RH (fără condensare)
Clasificare IP	: IP44

14. Service și contact

Dacă aveți întrebări referitoare la instalarea, utilizarea sau funcționarea acestui produs, vă rugăm să vizitați www.resideo.com.

Atenție: Deși s-au depus toate eforturile pentru a garanta corectitudinea acestei publicații, nu se poate accepta nicio responsabilitate pentru orice greșeli sau omisiuni care ar putea apărea în cadrul acesteia. Datele și legislația pot suferi modificări și se recomandă cu insistență să obțineți copii ale celor mai recente norme, standarde și recomandări care au fost publicate. Această publicație nu este menită să fie utilizată ca bază pentru încheierea unui contract.

15. Simboluri



Aruncați detectorul de CO în conformitate cu reglementările locale după ce unitatea a ajuns la sfârșitul duratei de viață. Este clasificat drept deșeu electronic deoarece conține o baterie și, prin urmare, trebuie aruncat separat de deșeurile menajere generale.



În conformitate cu standardele europene EN 50291-1 "Aparatură electrică pentru detectarea monoxidului de carbon în spații domestice" și EN 50291-2 "Aparatură electrică pentru funcționare continuă într-o instalație fixă în vehicule de agrement și spații similare, inclusiv ambarcațiuni de agrement", detectorul de CO a fost certificat de către Instituția Britanică De Standardizare (BSI). Este în conformitate cu Directiva Generală de Siguranță a Produselor (GPSD), Directiva de Compatibilitate Electromagnetică (EMC) și Directiva de Restricționare a Substanțelor Periculoase (RoHS).

16. Declinarea răspunderii

Scopul detectorului de CO este de a vă anunța atunci când în locuința sau la locul de muncă a avut loc o acumulare periculoasă de monoxid de carbon. Nu este destinat să fie utilizat pentru a rezolva o problemă de monoxid de carbon sau pentru a identifica o sursă specifică de monoxid de carbon în mediu înconjurător. Residee nu va fi responsabil pentru nicio investigație privind monoxidul de carbon sau apel de service care este efectuat sau programat ca urmare a unei alerte primite de la un client

17. POLITICA DE GARANȚIE DE 10 ANI A RESIDEO

R100C-1, R200C-1, R200C-2, R200C-3, R200C-N1, R200C-N2, R200C-N3, R200H-N1, R200H-N2, R200S-1, R200S-2, R200S-3, R200S-N1, R200S-N2, R200S-N3, R200ST-N1, R200ST-N2, R200C2-A, R200C2-A-UK, R200C2-B, R200C2-E.

Beneficiarul prezentei garanții

Această garanție limitată este oferită de către membrul grupului de companii Resideo Technologies, Inc. ("Resideo") care vine bunăvoința clientului său direct ("Cumpărător"). Această garanție nu este extinsă de către Resideo către clientul sau utilizatorul final al bunurilor. Resideo se așteaptă ca Cumpărătorul să ofere clienților săi o garanție comparabilă cu cea pe care Resideo o oferă Cumpărătorului prin prezența. Acest lucru nu modifică obligațiile legale ale Resideo față de consumatori în calitate de producător al produselor. Resideo își păstrează dreptul, la discreția sa, de a modifica acești Termeni de garanție și articolele acoperite de această. Orice modificare a acestor Termeni de garanție se va aplica exclusiv Produselor vândute după intrarea în vigoare a modificării.

Garanția Resideo

Pentru o perioadă de 120 de luni de la data de producție înscrisă pe produs, Resideo garantează că produsele nu vor avea defecte de materiale și manoperă și vor respecta standardele relevante. În cazul în care orice Produs devine defect în timpul perioadei de garanție corespunzătoare pentru o cauză care nu este enumerată mai jos, Resideo va repara sau va înlocui gratuit Produsul cu un produs nou sau recondiționat, la discreția sa, sau va credita în contul Cumpărătorului prețul plătit pentru Produs. Resideo nu va fi răspunzător pentru taxele asociate cu dezințalarea și reinstalarea Produsului, deplasarea sau orice alte costuri suportate de Cumpărător.

Excluderi din garanție

Această garanție este o garanție extinsă a producătorului și, în măsura în care este permisă de lege, înlocuiește toate celelalte garanții și condiții exprese sau implicite, inclusiv cele de vandabilitate sau de adevărate la un anumit scop. Resideo nu va avea nicio obligație în temeiul acestei garanții sau în alt mod dacă: i) produsul nu este instalat în conformitate cu instrucțiunile de instalare ale Resideo și cu standardele de instalare aplicabile, nu este utilizat în scopul prevăzut și în conformitate cu instrucțiunile de utilizare ale Resideo, nu este întreținut în conformitate cu instrucțiunile de îngrijire și întreținere ale Resideo sau este modificat (inclusiv modificarea oricărui număr de serie), întreținut sau reparat de către o altă persoană decât Resideo/Centrul de service/reparații autorizat Resideo; ii) Deteriorarea este cauzată de evenimente exterioare, cum ar fi fulgere, supratensiuni, incendii, inundații, acte ale naturii sau de natură sau calitatea apei, sau este cauzată de o utilizare necorespunzătoare sau de vandalism; sau. iii) un defect nu este rezultatul unor materiale sau al unei manopere de calitate inferioară. iv) Această garanție nu acoperă bateria interschimbabilă utilizată în R200C2-A, R200C2-A-UK, R200C2-B, R200C2-E. Această garanție exclude costul bunurilor consumabile (cum ar fi bateriile), verificările de întreținere și ajustările, cum ar fi calibrarea

produsului, care pot fi necesare în conformitate cu instrucțiunile de utilizare și întreținere a produsului.

Retururile și reparațiile

Cumpărătorul trebuie să contacteze serviciul clienți Resideo pentru a obține un număr de autorizație de returnare a mărfii (RMA) înainte de a returna orice Produs care devine defect în timpul termenului de garanție aplicabil pentru o cauză care nu este acoperită de acești Termeni de garanție. Pentru a obține un număr RMA, cumpărătorul trebuie să furnizeze următoarele informații: i) Modelul și numărul de serie al produsului; ii) Dovada achiziției; și iii) Descrierea defecțiunii. Cumpărătorul trebuie să expedieze Produsul defect la Resideo pe cheltuiela sa, învelit corespunzător pentru a preveni deteriorarea Produsului, împreună cu RMA și dovada de cumpărare, în conformitate cu instrucțiunile reprezentantului serviciului de asistență clienți. Resideo va inspecta și va testa Produsul returnat pentru a se asigura că acesta este de fapt defect. Cumpărătorul trebuie să furnizeze Resideo orice informații suplimentare solicitate în mod rezonabil pentru a justifica sursa defectului, inclusiv data și locul de instalare, aplicația Produsului, metoda de funcționare, înregistrările de întreținere și modul de defecțiune. În cazul în care Resideo consideră că Produsul este defect, Resideo va alege dacă să repara sau să înlocuiască Produsul, sau dacă să crediteze contul Cumpărătorului pentru prețul de achiziție al Produsului. În cazul în care Resideo alege să înlocuiască Produsul, Resideo va suporta costul trimiterii Produsului de înlocuire către Cumpărător. Cu excepția cazului în care se convine altfel în scris, Resideo va distruge orice Produs defect. În cazul în care Resideo nu descoperă o problemă la Produs, Resideo are dreptul de a percepe de la Cumpărător costurile rezonabile asociate cu examinarea presupusului defect. În cazul în care Cumpărătorul plătește în avans cheltuielile de transport de returnare ale Resideo, Resideo va returna Cumpărătorului Produsul care nu prezintă defecte; în caz contrar, Resideo va distruge Produsul.

Din Reparații în afara garanției

La cererea Cumpărătorului, Resideo va furniza Cumpărătorului o ofertă pentru cheltuielile de reparație a oricărui Produs care nu este acoperit de termenul de garanție aplicabil, dacă Resideo consideră că Produsul poate fi reparat. În cazul în care Cumpărătorul acceptă oferta și trimite Produsul la Resideo (produsul descris mai sus pentru returnările în garanție), Resideo va repara Produsul în conformitate cu oferta și va returna Produsul reparat Cumpărătorului. Produsul reparat va fi garantat timp de 90 de zile de la data reparației.

Diverse

În cazul în care orice prevedere a acestor Termeni de garanție este interzisă de legislația aplicabilă, acea prevedere va fi nulă și nevalabilă, dar celelalte prevederi vor continua să fie în vigoare și să producă efecte depline.



resideo

www.resideo.com

Security Communications SAS
1198 Avenue Maurice Donat
06250 Mougins, France

© 2021 Resideo Technologies, Inc. Toate drepturile rezervate.

Marca comercială Honeywell Home este utilizată sub licență de la Honeywell International, Inc.
Acest produs este fabricat de Resideo Technologies, Inc. și afiliații săi.

1. Úvod

Ďakujeme, že ste si zakúpili tento detektor oxidu uhoľnatého (CO) R200C-2.

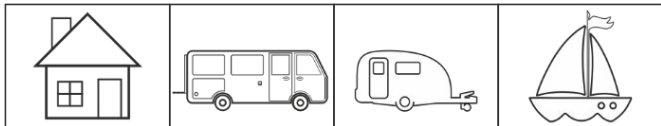

Vyššie uvedený symbol znamená, že detektor je vhodný pre použitie v domácnostiach (vrátane rekreačných domov), karavanoch, motorových karavanoch a lodiach.

POZNÁMKA: Tento návod obsahuje dôležité bezpečnostné informácie. Uchovajte si ho pre budúce použitie.

2. Kde nainštalovať CO alarm? (pozri stranu 2)

V ideálnom prípade by malo byť zariadenie inštalované v každej miestnosti so spotrebičmi na spaľovanie paliva a v miestnostiach, kde obyvatelia trávajú najviac času (ako sú spálne a pracovne / obývacie izby). Ak je v miestnosti priečka, detektor by mal byť inštalovaný v tej časti miestnosti, kde sa nachádza potenciálny zdroj. V miestnosti so šikmými stropmi umiestnite detektor CO na tú stenu, kde je miestnosť vyššia.

Obrázky: 1- Držiak na strop / 2- Nástenný držiak / 3- Spáľňa / 4- Pracovňa / Obývačka

3. Kam neinštalovať alarm CO?

V uzavretom priestore (napríklad v skrinke alebo za závesy).

Tam, kde môže byť blokován (napríklad za nábytkom).

Priamo nad umývadlom.

Vedľa dverí alebo okna.

Vedľa ventilátora.

V blízkosti vetracieho otvoru a podobne.

V oblastiach, kde je teplota nižšia ako -10°C alebo vyššia ako 45°C .

V miestach, kde môže byť senzor zanesený nečistotami a prachom.

Na vlhkom mieste.

V bezprostrednej blízkosti varného spotrebiča.

4. Inštalácia (pozri stranu 3)

Ak potrebujete aktivovať funkciu uzamknutia proti neoprávnenej manipulácii, odloňte alebo odrežte malý valček (1). Pripevnite (2) montážnu konzolu na stenu alebo strop. Priložte detektor k montážnej

konzole (3). Detektor k montážnej konzole pevne prilaďte a posuňte (4) ho nadol. Detektor bude aktivovaný.

5. Aktivácia

Stlačte a podržte kryt na 5 sekúnd, celý kryt slúži ako jedno veľké tlačidlo TEST/STÍŠENIE.

Všetky indikátory začnú blikať, siréna pípane a prebehne príprava na uvedenie do prevádzky

Detektor CO bol aktivovaný.

Zelená kontrolka NAPÁJANIE bliká raz za sekundu.

Po 60 sekundách zelená kontrolka NAPÁJANIE bliká raz za minútu.

Detektor CO je aktivovaný a uvedený do prevádzky.

Pri deaktivácii postupujte podľa pokynov v časti 6.

6. Odstránenie (pozri stranu 3)

Pomocou malého skrutkovača odtlačte poistný jazyček (5) umiestnenú na pravom okraji detektora CO.

Posuňte detektor CO nahor (6) a vyberte ho z montážnej konzoly. Po odstránení detektora z montážnej konzoly sa detektor prepne do režimu "hlboký spánok".

7. Odporúčané kroky pri spustení alarmu detektora CO

Ak váš detektor vyhlási ALARM, zostaňte v pokoji a postupujte podľa nasledujúcich pokynov:

Otvorte všetky dvere a okná, aby ste vyvetrali celý priestor.

Prestaňte používať všetky zariadenia na spaľovanie paliva a ak je to možné, vypnite ich.

Ak alarm pokračuje, musíte okamžite začať s evakuáciou. Nechajte dvere a okná otvorené a do budovy vstúpte až po zastavení alarmu. Vyhládajte lekársku pomoc každému, koho postihne otrava oxidom uhoľnatým, ako je bolesť hlavy alebo nevoľnosť a lekára upozornite na podozrenie vdýchnutia oxidu uhoľnatého.

Zavolajte na núdzové telefónne číslo dodávateľa plynu alebo iného paliva, aby ste zistili a opravili zdroj emisií oxidu uhoľnatého. Nepoužívajte toto zariadenie znovu, kým nebude skontrolované a schválené na použitie kvalifikovaným personálom v súlade s miestnymi predpismi.

Poznámka: Okrem zariadení na spaľovanie paliva môžu existovať aj ďalšie zdroje emisií oxidu uhoľnatého, ako napríklad veľké množstvo tabakového dymu, mestského plynu alebo tiejúce emisie. Nepoužívajte žiadne zariadenia na spaľovanie paliva, pokiaľ nie sú skontrolované kvalifikovaným personálom.

8. Vizuálne a akustické signály

Pozrite si stranu 3 LED	➡ 7. NAPÁJANIE ➡ Zelená	8. ALARM Červená	9. PORUCHA Žltá	10. PÍPNUTIE sírěna	
Prevádzkový režim	1 x každú minútu	vypnuté	vypnuté	vypnuté	Bežná prevádzka. Žiadna detekcia CO.
Test	1 x	4 x 2	vypnuté	4 x 2	Stlačte na kryté tlačidlo TEST/STÍŠENIE na 3 sekundy.
CO Alarm	vypnuté	4x každú minútu	vypnuté	nepretržite	ALARM - detegovaný CO
Stíšenie detektora	vypnuté	4x každú minútu	vypnuté	stíšené	ALARM – detegovaný CO Stíšenie zvuku ALARMU
Pamäť detektora	vypnuté	1 x každú minútu	vypnuté	1 x každú minútu	Detekcia nebezpečných koncentrácií CO, zatiaľ čo užívateľ nebol prítomný. V súčasnej dobe nie je prítomná žiadna nebezpečná hladina CO.
Porucha	vypnuté	vypnuté	2 x každú minútu	2 x každú minútu	Varovanie pred chybou.
Koniec životnosti	vypnuté	vypnuté	3 x každú minútu	3 x každú minútu	Vymeňte detektor CO čo najskôr.
Slabá batéria	vypnuté	vypnuté	1 x každú minútu	1 x každú minútu	Vymeňte alarm CO.
Stíšené upozornenie na slabú batériu	vypnuté	vypnuté	1 x každú minútu	stíšené	Stíšenie akustického varovania aktivované na 9 hodín
AKO STÍŠIŤ ZVUK DETEKTORA					
Stíšenie alarmu detektora CO	AŽ PO PRIJATÍ ODPORÚČANÝCH OPATRENÍ Detektor je ohrozený nebezpečnými hladinami oxidu uhoľnatého				Stlačte na kryté tlačidlo TEST/ STÍŠENIE na 3 sekundy.
Slabá batéria					Stlačte na kryté tlačidlo TEST/ STÍŠENIE na 3 sekundy.

V prípade núdze volajte miestnu pohotovostnú službu.

9. Keď sa aktivuje alarm

Ak je koncentrácia oxidu uhoľnatého (PPM) v miestnosti príliš vysoká, detektor oxidu uhoľnatého sa prepne do režimu alarmu podľa nasledujúcich požiadaviek:

27PPM ± 3PPM : Žiadny signál z detektora

55PPM ± 5PPM : Signál z detektora medzi 60 a 90 minútami

110PPM ± 10PPM : Signál z detektora medzi 10 a 40 minútami

330PPM ± 30PPM : Signál z detektora v priebehu 3 minút

10. Účinky oxidu uhoľnatého na zdravie

~ 100 PPM : Mierna bolesť hlavy, sčervenanie pokožky (expozícia na dobu neurčitú).

200 - 300 PPM : Bolesť hlavy (5 - 6 hodinová expozícia)

400 - 600 PPM : Silná bolesť hlavy, slabosť, závrat, nevoľnosť, vracanie (4 - 5 hodín vystavenie)

1100 - 1500 PPM : zrýchlený pulz a frekvencia dýchania, synkopa (mdloby), kóma, prerušované záchvaty (4 - 5 hodinová expozícia)

5000 - 10000 PPM : slabý pulz, depresívne dýchanie / zlyhanie dýchania, smrť (1 - 2 minúty vystavenie)

- Toto zariadenie nemusí zabrániť chronickým účinkom expozície oxidu uhoľnatého a nemôže úplne chrániť jednotlivcov pri špeciálnych rizikách.

11. Údržba

Na čistenie krytu príležitostne použite čistú papierovú utierku, detektor CO nevyžaduje žiadnu údržbu.

Otvor v prednej časti detektora CO by mal byť zabezpečený tak, aby nebol znečistený prachom alebo nečistotami.

Detektor CO odporúčame otestovať manuálne raz za mesiac stlačením a podržaním tlačidla TEST/ STÍŠENIE. Ak sa zistí problém, detektor CO sa prepne do chybového režimu (chyba detektora alebo chyba snímača). Hlavnou príčinou chýb detektora je prach. Detektor CO preto vyčistíte raz za mesiac. Pomocou vysávača jemne odstráňte prach nahromadený na oboch stranách detektora CO. Na čistenie detektora nepoužívajte vlhkú handričku alebo čistiaci prostriedok, pretože by mohlo dôjsť k poškodeniu senzora.

12. Varovanie

Tento návod na obsluhu obsahuje dôležité bezpečnostné informácie o inštalácii a prevádzke CO detektora. Pozorne si prečítajte tieto pokyny a uschovajte ich na bezpečnom mieste pre budúce použitie. Detektor CO by mal inštalovať kvalifikovaný personál. Inštalácia detektorov oxidu uhoľnatého nenahrádza správnu inštaláciu, používanie a údržbu zariadení na spaľovanie paliva, vrátane správneho vetracieho a výfukového systému. Tento detektor CO nie je vodotesný a je vhodný len pre vnútorné použitie.

Nepokúšajte sa zariadenie opravovať. Neoprávnený prístup k alarmu CO môže viesť k úrazu elektrickým prúdom alebo poruche. Detektor CO a batéria nemôžu byť vystavené extrémnym teplotám. Niektoré bežné prípravky v domácnosti môžu ovplyvniť citlivosť detektorov na oxid uhoľnatý. Na alebo v blízkosti detektora CO nepoužívajte domáce čistiace prostriedky, leštidlá, parfumsy ani spreje. V blízkosti detektora CO nepoužívajte odľakovač na nechty, farbu ani lepidlo na modely. Detektor CO je navrhnutý tak, aby chránil ľudí pred oxidom uhoľnatým. Jednotlivcov so špecifickými zdravotnými problémami úplne neochráni. Ak máte pochybnosti, poraďte sa s lekárom. Dlhodobé vystavenie nízkym koncentráciám (> 10 ppm) CO môže spôsobiť chronické ochorenia. Ak máte pochybnosti, poraďte sa s lekárom.

13. Špecifikácie

Zistený plyn	: oxid uhoľnatý
Doba životnosti	: 10 rokov
Napájanie	: lítiťová batéria s dlhou životnosťou, 3 V, batéria je Zapečatená (Nie je vymeniteľná)
Spôsob inštalácie	: nástenný, stropný
Rozmery	: 95 mm x 95 mm x 25 mm
Hmotnosť	: 120 g
Hlasitosť	: ≥ 85 dB@3m
Technológia senzorov	: elektrochemický článok
Typ zariadenia	: Typ-B
Prevádzkové prostredie	: teplota -10 ° C až +45 ° C Vlhkosť 25-95% RH (nekondenzujúci stav)
Podmienky skladovania/prepravy	: teplota -15 ° C až +50 ° C Vlhkosť 20-95% RH (nekondenzujúci stav)
Úroveň ochrany	: IP 44

14. Servis a kontakt

Ak máte otázky týkajúce sa inštalácie, použitia alebo prevádzky tohto produktu, navštívte webovú stránku www.resideo.com Poznámka: Hoci sa snažíme zabezpečiť presnosť tejto publikácie, nenesieme zodpovednosť za prípadné chyby alebo opomenutia. Dáta a legislatíva sa môžu zmeniť a dôrazne odporúčame získať kópiu najnovších publikovaných predpisov, štandardov a pokynov. Táto publikácia nie je zamýšľaná ako základ zmluvy.

15. Symboly



Ak zariadenie presiahne záručnú dobu, zlikvidujte ho v súlade s miestnymi predpismi. Je klasifikovaný ako elektronický odpad a obsahuje batérie, preto musí byť zlikvidovaný oddelene od domového odpadu.



Detektor CO je certifikovaný BSI podľa európskej normy EN 50291-1 "Elektrické zariadenia pre detekciu oxidu uhoľnatého v domácich priestoroch" a EN50291-2 "Elektrické zariadenia pre nepretržitú prevádzku v pevnej inštalácii v rekreačných vozidlách a podobných priestoroch vrátane prázdninových miest pre voľný čas". Vyhovuje smernici o všeobecnej bezpečnosti výrobkov (GPSD), smernici o elektronickej kompatibilite (EMC) a smernici o obmedzení nebezpečných látok (RoHS).

16. Vylúčenie zodpovednosti

Účelom tohto detektora oxidu uhoľnatého je upozorniť vás na potenciálne nebezpečenstvo akumulácie oxidu uhoľnatého. Nejde o vyriešenie problému s oxidom uhoľnatým, ani o nájdenie konkrétneho zdroja oxidu uhoľnatého. Spoločnosť Resideo nenesie zodpovednosť za akékoľvek vyšetrenie príčin úniku oxidu uhoľnatého alebo volania záchrannej služby, vykonané na základe aktivovania alarmu detektora oxidu uhoľnatého.

17. Záručná politika spoločnosti RESIDEO na 10 rokov

R100C-1, R200C-1, R200C-2, R200C-3, R200C-N1, R200C-N2, R200C-N3, R200H-N1, R200H-N2, R200S-1, R200S-2, R200S-3, R200S-N1, R200S-N2, R200S-N3, R200ST-N1, R200ST-N2, R200C2-A, R200C2-A-UK, R200C2-B, R200C2-E.

Prijemka tejto záruky

Táto obmedzená záruka sa poskytuje priamym zákazníkom ("kupujúcim") členom, ktorí predávajú produkty skupiny spoločnosti Resideo Technologies, Inc. ("Resideo"). Resideo neposkytuje túto záruku spotrebiteľovi ani koncovému používateľovi produktu. Resideo očakáva, že kupujúci poskytnú svojim zákazníkom rovnaké záruky, aké poskytuje Resideo kupujúcemu. Tým nie sú dotknuté žiadne zákonné povinnosti, ktoré má Resideo ako výrobca produktu prevziať voči spotrebiteľom. Resideo si vyhradzuje právo podľa vlastného uváženia zmeniť tieto Záručné podmienky a produkty, na ktoré sa vzťahujú tieto Záručné podmienky. Akékoľvek zmeny týchto záručných podmienok sa vzťahujú iba na produkty predané po dátume zmeny.

Záruka Resideo

Resideo ručí za to, že výrobok bude bez chýb materiálu a spracovania do 120 mesiacov od dátumu výroby a že bude spĺňať príslušnú špecifikáciu. Ak sa niektorý produkt počas príslušnej záručnej doby poškodí z dôvodu, ktorý nie je vylúčený nižšie, spoločnosť Resideo na základe vlastného uváženia buď opraví alebo bezplatne vymení za nový alebo reparačný výrobok, alebo pripíše zodpovedajúcu cenu na účet kupujúceho. Resideo nezodpovedá za žiadne náklady a cestovné náklady kupujúceho na demontáž a opätovnú inštaláciu produktu alebo akékoľvek iné výdavky.

S výnimkou záruky

Táto záruka je rozšírenou zárukou výrobcu a nahrádza všetky ostatné výslovne alebo implicitné záruky a podmienky v rozsahu povolenom zákonom, vrátane záruk a podmienok, ktoré sú v úspekovej kvalite alebo sú vhodné na konkrétny účel. Resideo nemá žiadnu povinnosť v rámci tejto záruky alebo inak, ak: i) Produkt nie je nainštalovaný v súlade s inštaláčnymi pokynmi spoločnosti Resideo a platnými inštaláčnymi normami, nie je používaný na účel, na ktorý je navrhnutý, avšak je polykynnými pre užívateľov spoločnosti Resideo alebo nie je udržiavaný v súlade s polykynnými spoločnosti Resideo pre starosť alebo údržbu alebo je zmenený (vrátane zmeny akéhokoľvek sériového čísla), servisované alebo opravované kýmkoľvek iným ako Resideo/autorizovaný servis Resideo/Stredisko oprávii) Škoda je spôsobená vonkajšími udalosťami, ako sú blesky, prepätia, požiar, povodne, prírodné javy a podobne alebo kvalita vody, alebo je spôsobený nesprávnym používaním alebo vandalizmom; alebo iii) Chyba nie je spôsobená chybným materiálom alebo spracovaním.iv) Táto záruka sa nevzťahuje na vymeniteľnú batériu používanú v modeloch R200C2-A, R200C2-A-UK, R200C2-B, R200C2-E. Záruka nepokrýva náklady na výmenu spotrebného materiálu

(ako sú batérie), kontroly údržby a úpravy, ako je kalibrácia produktu, ktorá môže byť potrebná podľa pokynov na používanie a údržbu produktu.

Vrátenie a opravy

Pred vrátením akéhokoľvek produktu, ktorý sa z nejakého dôvodu stal chybným počas príslušnej záručnej doby, ktoré nie sú vylúčené z týchto záručných podmienok, Kupujúci musí kontaktovať zákaznický servis Resideo, aby získal autorizačné číslo pre vrátenie (RMA). Na získanie čísla RMA musí kupujúci poskytnúť: i) Typové a sériové číslo produktu, ii) Doklad o kúpe, iii) Popis vady. Kupujúci zašle chybný produkt spolu s RMA a dokladom o kúpe spoločnosti Resideo na vlastné náklady v súlade s polykynnými zákaznického servisu Resideo a riadne ho zabali, aby nedošlo k poškodeniu produktu. Resideo otestuje vrátený produkt, aby overil, či nie je chybný. Na žiadosť Residea Kupujúci poskytne dodatočné informácie, ktoré môže spoločnosť Resideo odvodnene požadovať na overenie príčiny chyby, vrátane dátumu a miesta inštalácie, aplikácia produktu, spôsob prevádzky, záznamy o údržbe a poruchovo režim. Ak spoločnosť Resideo zistí, že Produkt je chybný, spoločnosť Resideo rozhodne, či Produkt opraví alebo vymení, alebo pripíše kúpnu cenu Produktu na účet Kupujúceho. Ak sa spoločnosť Resideo rozhodne produkt vymeniť, odošle náhradný produkt kupujúcemu a spoločnosť Resideo bude znášať náklady. Ak nie je písomne dohodnuté inak, spoločnosť Resideo zničí všetky chybné produkty, ktoré určí. Ak Resideo nezistí chybu na produkte, Resideo si vyhradzuje právo účtovať kupujúcemu primeraný poplatok za prešetrenie zavad. Pokiaľ kupujúci zaplatil spoločnosti Resideo náklady na vrátenie produktu vopred, spoločnosť Resideo vráti bezchybný produkt kupujúcemu v opačnom prípade Resideo zničí produkt.

Opravy mimo záruku

Na žiadosť kupujúceho poskytne Resideo kupujúcemu cenovú ponuku na opravu akéhokoľvek výrobku mimo platnú záručnú dobu, pokiaľ si Resideo myslí, že takto produkty je možné opraviť. Ak kupujúci prijme cenovú ponuku a zašle Produkt spoločnosti Resideo (podľa príjmoveho postupu ako pri vrátení v rámci záruky), spoločnosť Resideo produkt opraví v súlade s cenovou ponukou a opravený produkt vráti Kupujúcemu. Na opravený výrobok sa vzťahuje záruka 90 dní od dátumu opravy.

Rôzne druhy

Pokiaľ je akokoľvek časť týchto záručných podmienok zakázaná podľa platných zákonov, príslušná časť bude neplatná, ale zvyšok záručných podmienok je stále plne platný.



resideo

www.resideo.com

Security Communications SAS
1198 Avenue Maurice Donat
06250 Mougins, France

© 2021 Resideo Technologies, Inc. Všetky práva vyhradené.

Ochranná známka Honeywell Home sa používa na základe licencie spoločnosti Honeywell International, Inc.
Tento produkt vyrába spoločnosť Resideo Technologies, Inc. a jej pobočka

1. Вступ

Дякуємо, що придбали цей сигнальний сигнал про оксид вуглецю (CO) R200C-2.

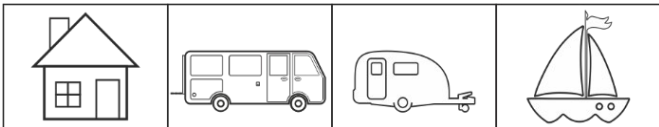

Наведені вище символи означають, що сигналізатори чадного газу придатні для використання в побутових приміщеннях (включаючи постійні заміські будинки), автофургонах, домах-прицепях та човнах.

ПРИМІТКА: цей посібник містить важливу інформацію з безпеки. Зберігайте його для подальшого використання.

2. Де встановити сигналізатори CO? (див. ст. 2)

В ідеалі сигналізатори чадного газу слід встановлювати у кожній кімнаті, яка містить прилад, що спалює паливо, і в кімнаті, де мешканець (-ці) проводить більшу частину часу, такі як спальня та кабінет/кімната для відпочинку. Якщо в кімнаті є перегородка, сигналізатор слід розташовувати з тієї ж сторони перегородки, де розташоване потенційне джерело. Сигналізатор чадного газу в приміщеннях з похилими стелями слід розташовувати з високої сторони приміщення.

1- Кріплення на стелю / 2- Кріплення на стіну / 3- Спальня / 4- Кабінет/кімната для відпочинку

3. Де не можна встановлювати сигналізатори CO?

У закритому приміщенні (наприклад, у шафі чи за шторою).

За перешкодами (наприклад, меблі).

Прямо над раковиною.

Поруч з дверима або вікном.

Поруч із витяжним вентилятором.

Поруч з повітропроводом або іншими подібними вентиляційними отворами.

У районі, де температура може опускатися нижче -10°C або перевищувати 45°C.

Де бруд і пил можуть перекрити датчик.

У вологому або сирому місці.

У безпосередній близькості від кухонного приладу.

4. Встановлення (див. Стор. 3)

Якщо вам треба ввімкнути функцію захисту від несанкціонованого доступу, відламайте або відріжте маленький циліндр (1).

Прикріпіть (2) настінний кронштейн до стіни або стелі. Встановіть сигналізатор на настінний кронштейн (3). Сильно притисніть до стінної пластини і посуňte (4) пристрій донизу. Пристрій буде активований.

5. Активація

Натисніть і утримуйте кришку, це кнопка TEST / SILENCE, протягом 5 секунд.

Усі індикатори блиматимуть, звуковий оповіщувач подає звуковий сигнал, і пристрій перейде в режим прогріву. Сигналізатор чадного газу активований. Зелений індикатор ЖИВЛЕННЯ блимає раз на секунду. Через 60 секунд зелений індикатор ЖИВЛЕННЯ блимає раз на хвилину. Сигналізатор чадного газу працює нормально. Для деактивації дотримуйтесь вказівок розділу 6.

6. Видалення (див. Ст. 3)

За допомогою маленької викрутки натисніть на фіксатор (5), розташований на правому краю сигналізатора чадного газу. Посуňte сигналізатор чадного газу догори (6), щоб зняти його з настінної монтажної пластини. Після зняття сигналізатора чадного газу з настінної монтажної пластини сигналізатор чадного газу встановлюється у режим глибокого сну.

7. Рекомендовані дії, якщо тривогу сигналізації СО активовано

Якщо ваш сигналізатор чадного газу подає сигнал ТРИВОГИ, зберігайте спокій і виконуйте наступні дії в зазначеному порядку: Відкрийте всі двері та вікна, щоб збільшити швидкість вентиляції. Припиніть використовувати всі прилади, що спалюють паливо, і вимкніть їх, де це можливо. Якщо сигнал тривоги сигналізації чадного газу триває, то евакуйуйтеся з приміщення. Залиште двері та вікна відчиненими та входьте в будівлю лише тоді, коли припинилася сигналізація. Зверніться за медичною допомогою до тих, хто страждає наслідками отруєння чадним газом, наприклад, головним болем або нудотою, та повідомте про підозру на вдихання чадного газу. Зателефонуйте постачальнику газу чи іншого палива за їхнім номером екстреної допомоги, щоб можна було визначити та виправити джерело викидів чадного газу. Не використовуйте прилади для спалювання палива до тих пір, поки вони не будуть перевірені та дозволені для використання компетентною особою відповідно до національних норм.

Примітка: Крім приладів, що спалюють паливо, може існувати інше джерело викидів чадного газу, наприклад, велика кількість тютюнового диму, міського газу або викиди від тліючого вогню.

8. Візуальні та акустичні сигнали

Див. Ст. 3 Світлодіод	7. ЖИВЛЕННЯ Зелений	8. Тривога Червоний	9. Несправність Жовтий	10. Звуковий сигнал	
Звичайна робота	1 раз щохвилини	вимкнено	вимкнено	вимкнено	Звичайна робота. Не виявлено CO.
Перевірка	1 х	4 х 2	вимкнено	4 х 2	Натисніть на кришку кнопку TEST / SILENCE протягом 3 секунд.
Тривога сигналізації CO	вимкнено	4 раз щохвили ни	вимкнено	Безперервно	Попередження про тривогу сигналізації CO.
Кнопка вимкнення сигналізації	вимкнено	4 раз щохвили ни	вимкнено	Приглушено	Тривога сигналізації CO ПРИГЛУШЕНИЙ ЗВУК СИГНАЛІЗАЦІЇ
Записи сигналізації	вимкнено	1 раз щохвили ни	вимкнено	1 раз щохвилини	Виявлення небезпечної концентрації CO при відсутності користувача. У даний час відсутній небезпечний рівень CO.
Несправність	вимкнено	вимкнено	2 раз щохвилини	2 раз щохвилини	Попередження про несправність.
Кінець експлуатації	вимкнено	вимкнено	3 раз щохвилини	3 раз щохвилини	Замініть сигналізацію CO якомога швидше.
Низький заряд батареї	вимкнено	вимкнено	1 раз щохвилини	1 раз щохвилини	Замініть сигналізацію CO.
Низький рівень заряду акумулятора	вимкнено	Вимкнено	1 раз щохвилини	Приглушено	Приглушення активне 9 годин.
ЯК ПРИГЛУШИТИ ЗВУК СИГНАЛІЗАЦІЇ					
Тривога сигналізації CO	ТІЛЬКИ ПІСЛЯ ПРИЙНЯТТЯ РЕКОМЕНДОВАНИХ ДІЙ. Сигналізація не виявляє небезпечний рівень окису вуглецю.				Натисніть на кришку кнопку TEST / SILENCE протягом 3 секунд.
Низький заряд батареї					Натисніть на кришку кнопку TEST / SILENCE протягом 3 секунд.

У разі надзвичайної ситуації зателефонуйте до місцевої служби екстреної допомоги.

9. Коли спрацює сигналізація

Якщо рівень CO (PPM) у приміщенні занадто високий, сигналізатор чадного газу перемикається в режим тривоги за схемою нижче:

27PPM ± 3PPM: Сигнал тривоги відсутній

55PPM ± 5PPM: Сигнал тривоги через 60 - 90 хвилин

110PPM ± 10PPM: Сигнал тривоги через 10 - 40 хвилин

330PPM ± 30PPM: Сигнал тривоги впродовж 3 хвилин

10. Вплив чадного газу на здоров'я

~ 100 PPM : Незначний головний біль, почервоніння шкіри (невизначений вплив).

200 - 300 PPM : Головний біль (5-6 годин впливу)

400 - 600 PPM : Сильний головний біль, слабкість, запаморочення, нудота, блювота (4-5годин контакту)

1100 - 1500 PPM : Посилений пульс і частота дихання, синкопа (непритомність), кома, періодичні судоми (4-5 годин впливу)

5000 - 10000 PPM : Слабкий пульс, пригнічене дихання / дихальна недостатність, смерть (1-2 хв контакту)

- Цей пристрій може не запобігати хронічним наслідкам впливу окису вуглецю, також пристрій не буде повністю захищати людей, які перебувають під особливим ризиком.

11. Технічне обслуговування

Сигналізатор чадного газу не вимагає будь-якого технічного обслуговування, крім періодичного очищення зовнішнього корпусу чистою тканиною. Переконайтеся, що отвори на передній панелі сигналізатора чадного газу не забиті пилом або брудом. Ми рекомендуємо тестувати сигналізатор чадного газу вручну раз на місяць, натиснувши й утримуючи кнопку TEST/SILENCE. Якщо виявлені проблеми, сигналізатор перемикається в режим помилки (помилка сирени або помилка датчика). Пил є основною причиною помилкових тривог. Тому чистіть сигналізатор чадного газу раз на місяць. За допомогою пилососа обережно видаліть накопичений пил по боках сигналізатора чадного газу. Ніколи не використовуйте вологу тканину або м'яку щітку для чищення сигналізатора чадного газу, оскільки це може завдати шкоди датчику.

12. Попередження

Цей посібник містить важливу інформацію щодо безпеки щодо встановлення та експлуатації сигналізатора чадного газу. Уважно прочитайте інструкцію та зберігайте її в надійному місці для подальшого використання. Установку сигналізатора чадного газу має проводити компетентна

особа. Встановлення сигналізатора чадного газу не має замінювати собою правильне встановлення, використання та обслуговування опалювальних приладів, включаючи відповідні вентиляційні та витяжні системи. Цей сигналізатор чадного газу не є водонепроникним і підходить тільки для внутрішнього використання. Не намагайтесь відремонтувати сигналізатор чадного газу, це може призвести до ураження електричним струмом або несправності, якщо пристрій сигналізації відкривається. Не піддавайте сигналізатор чадного газу та акумулятори екстремальним температурам. Деякі звичайні побутові речовини можуть вплинути на чутливість сигналізатора чадного газу. Не використовуйте побутові миючі засоби, поліролі, парфуми або аерозольні спреї на або поблизу сигналізатора чадного газу. Уникайте використання засобу для зняття лаку, модельної фарби або модельного клею поблизу сигналізатора чадного газу. Цей сигналізатор чадного газу призначен для захисту людей від шкідливих впливів окису вуглецю. Він не буде повністю захищати людей з специфічними захворюваннями. Якщо є сумніви, зверніться до лікаря. Тривалий вплив низького рівня (> 10 ppm) CO може спричинити хронічні ефекти. Якщо є сумніви, зверніться до лікаря.

13. Технічні характеристики

Виявлено газ	: Окис вуглецю
Час експлуатації	: 10 років
Джерело живлення	: Літієва батарея з тривалим терміном служби, 3 В, герметична протягом усього терміну служби виробу (заміна не потрібна)
Установка	: Настінне кріплення, стеля
Розміри	: 95 мм x 95 мм x 25 мм
Вага	: 120 г.
Звуковий	: ≥85 дБ на 3 м
Технологія датчика	: Електрохімічний елемент
Тип пристрою	: Тип Б
Стан навколишнього середовища при експлуатації	: Температура від -10°C до + 45°C Вологість 25-95% RH (без конденсації)
Умови зберігання/транспортування	: Температура від -15°C до + 50°C Вологість 20-95% RH (без конденсації)
Клас IP	: IP44

14. Обслуговування та контакт

Щоб написати запитання щодо встановлення, використання або експлуатації цього виробу, відвідайте www.resideo.com

Будь ласка, зверніть увагу: Незважаючи на те, що було докладено всіх зусиль для забезпечення точності даної публікації, ми не несемо відповідальності за помилки або упущення. Дані можуть змінюватися, як і законодавство, і вам рекомендується отримати копії останніх опублікованих нормативних актів, стандартів і керівництв. Ця публікація не призначена для укладення контракту.

15. Символи



Після закінчення терміну служби сигналізації CO утилізуйте її відповідно до місцевих правил. Він класифікується як електронне сміття і містить акумулятор, тому його слід утилізувати окремо від побутових відходів.



Сигналізатор CO сертифікований BSI до європейського стандарту EN 50291-1 «Електричний прилад для виявлення окису вуглецю в побутових приміщеннях» та EN50291-2 «Електричний прилад для безперервної роботи стаціонарної установки в рекреаційних автомобілях та подібних приміщеннях, в т.ч. малі судна». Він відповідає Загальній директиві з безпеки продукції (GPSD), Директиві щодо електромагнічної сумісності (EMC) та Директиві про обмеження використання небезпечних речовин (RoHS).

16. Відмова від відповідальності

Цей сигналізатор окису вуглецю призначений для попередження про потенційно небезпечне накопичення чадного газу. Він не призначений для усунення проблеми з чадним газом або для визначення конкретного джерела чадного газу. Resideo не несе відповідальності за будь-які розслідування з виявлення чадного газу або виклики в службу підтримки, виконані або організовані у відповідь на сигнал тривоги.

17. ГАРАНТІЙНІ ЗОБОВ'ЯЗАННЯ RESIDEO СТРОКОМ НА 10 РОКІВ

R100C-1, R200C-1, R200C-2, R200C-3, R200C-N1, R200C-N2, R200C-N3, R200H-N1, R200H-N2, R200S-1, R200S-2, R200S-3, R200S-N1, R200S-N2, R200S-N3, R200ST-N1, R200ST-N2, R200C2-A, R200C2-A-UK, R200C2-B, R200C2-E.

Бенефіціар цієї Гарантії

Ця обмежена певним терміном гарантія надається прямою клієнту («Покупцєві») представником Групи компаній «Resideo Technologies» («Resideo»), який продає продукцію Resideo не надає цю гарантію клієнту чи кінцевому користувачу продукції. Resideo очікує, що Покупцєв надаватиме клієнтам гарантію, що відповідає цій гарантії від Resideo Покупцєв. Як виробник продукції, Resideo може мати клієнтів, що не суперечить правовим зобов'язанням. Resideo зберігає за собою право на власний розсуд змінювати умови цієї Гарантії, а також продукцію, на яку поширюються умови цієї Гарантії. Будь-які зміни, внесені до цієї Гарантії, поширюються лише на ту Продукцію, яка продана після дати внесення таких змін.

Гарантійні зобов'язання Resideo

Resideo гарантує належне виготовлення Продукції виключно з якісних матеріалів у відповідності з необхідними специфікаціями на термін 120 місяців від дати виготовлення, зазначеної на Продукції. У разі виявлення несправності Продукції протягом гарантійного терміну з причин, що не виключені далі, Resideo бере на себе зобов'язання, на свій розсуд, забезпечити ремонт або безкоштовно замінити на нову чи відремонтовану продукцію або перерахувати кошти за Продукцію на рахунок Покупцєв. Resideo не братиме на себе відповідальність за витрати Покупцєв на демонтаж чи повторне встановлення Продукції, транспортування чи будь-які інші витрати.

Виятняти у гарантійних зобов'язаннях

Ця гарантія є розширеною гарантією виробника і в межах, дозволених законом, замінює всі інші гарантії та умови, прямо виражені чи неявно, включаючи гарантії задовільної якості або придатності для певної мети. Resideo не несе юридичних зобов'язань за цю гарантію чи іншим чином, якщо: i) продукція встановлена не відповідно до інструкцій Resideo з встановлення та відповідних стандартів встановлення, не використовується безпосередньо за призначенням, використовується не у відповідності з інструкціями Resideo для користування або не обслуговується відповідно до інструкцій Resideo з догляду та технічного обслуговування або у разі, якщо Продукцію переробили (включаючи зміну будь-якого серійного номера), обслуговували або ремонтували особи, які не є авторизованими представниками Resideo або сервісного/ремонтного центру Resideo; ii) Пошкодження спричинені зовнішніми чинниками, зокрема блискавкою, стрибками напруги, пожежою, повенями, стихійним лихом тощо, або якщо води, або в результаті неправильного використання або навмисного псування; або iii) Недоліки не спричинені неякісними матеріалами чи неналежним виготовленням; iv) Ця гарантія не поширюється на змінні акумулятори, що використовуються в R200C2-A, R200C2-A-UK, R200C2-B, R200C2-E. Ця гарантія не покриває витрати на заміну витратних елементів (наприклад, акумулятори), перевірку при технічному обслуговуванні та налаштування, наприклад

калібрування Продукції, що може знадобитися відповідно до інструкцій з використання та обслуговування Продукції.

Повернення і ремонт

Перш ніж повернути будь-яку Продукцію, яка стала несправною протягом відповідного гарантійного терміну з причини, яка не виключена умовами цієї Гарантії, Покупцєв повинен зв'язатися зі службою підтримки клієнтів Resideo, щоб отримати номер дозволу на повернення товару (RMA). Щоб отримати номер RMA, Покупцєв повинен надати: i) номер моделі та серійний номер продукції, ii) підтвердження покупки, iii) опис несправності. Відповідно до інструкцій представника служби підтримки клієнтів Resideo Покупцєв зобов'язаний надіслати в Resideo несправну Продукцію разом з номером RMA та підтвердженням покупки (за власний кошт), запакувавши Продукцію належним чином, щоб запобігти пошкодженню в своє чергу проваде перевірку повернутої Продукції, щоб переконатися у несправності. На запит Resideo Покупцєв повинен надати таку додаткову інформацію, яку Resideo може обґрунтовано вимагати для перевірки причини несправності, включаючи дату та місце встановлення, застосування Продукції, спосіб роботи, записи технічного обслуговування та характер пошкодження. Якщо Resideo визначить, що Продукція несправна, Resideo вирішить, чи відремонтувати чи замінити Продукцію, чи перерахувати суму вартості Продукції на рахунок Покупцєв. Якщо Resideo вирішить замінити Продукцію, Resideo надішле товар-заміну Покупцєв за рахунок Resideo. Якщо інше не узгоджено в письмовій формі, Resideo зніщить будь-яку Продукцію, яку визначить як несправну. Якщо Resideo не визнає Продукцію несправною, Resideo залишає за собою право стягнути з Покупцєв обґрунтовані витрати на визначення передбачуваного дефекту. Якщо Покупцєв сплачує Resideo авансовий платіж за витрати на повернення Продукції, Resideo поверне недефектну Продукцію Покупцєві, інакше Resideo зніщить Продукцію.

Післягарантійний ремонт

На запит Покупцєв Resideo надасть Покупцєв пропозицію вартості витрат на ремонт будь-якої Продукції за межами відповідного гарантійного періоду, якщо Resideo вважає, що така Продукція підлягає ремонту. Якщо Покупцєв приймає пропозицію та надіслає Продукцію до Resideo (дотримуючись таких же вимог, що й для повернення під цю гарантію), Resideo відремонтує Продукцію відповідно до пропозиції вартості та поверне відремонтовану Продукцію Покупцєві. На відремонтовану Продукцію надається гарантія протягом 90 днів з дати ремонту.

Інші умови

Якщо будь-яка частина умов цієї Гарантії заборонена чинним законодавством, відповідна частина буде недійсною, але решта умов гарантії зберігають свою юридичну силу.



resideo

www.resideo.com

Security Communications SAS
1198 Avenue Maurice Donat
06250 Mougins, France

© 2021 Резідео Технолоджіс Інк. Усі права збережені.

Торгова марка Гонівелл Хом використовується відповідно до ліцензії Гонівелл Інтернаціонал Інк.
Цей товар виготовлений Резідео Технолоджіс Інк. та його афілійованими компаніями.

